

ITEM	CÓDIGO	DESCRIÇÃO/INSUMOS	UN	COEF	P.UNIT	P.TOTAL
		SUBTOTAL COM OS ENCARGOS SOCIAIS				R\$ 453,60
		BDI / ACORDÃO Nº 2622 TCU	27,00%			R\$ 122,47
		TOTAL GERAL				R\$ 576,07
		Retirada de condutores instalados em braço de IP				R\$ 99,29
1.0	PM001	SUBTOTAL MATERIAIS				R\$ -
		CAMINHÃO C/ CESTO AÉREO EQUIPADO, COM COMBUSTIVEL E MOTORISTA INCLUSO	H	0,60	R\$ 92,77	R\$ 55,66
1.0	I2312SEINFRA	SUBTOTAL EQUIPAMENTOS				R\$ 55,66
		ELETRICISTA	H	0,60	R\$ 20,77	R\$ 12,46
2.0	I0042SEINFRA	SUBTOTAL DE MÃO DE OBRA				R\$ 10,06
		AJUDANTE DE ELETRICISTA	H	0,60	R\$ 16,77	R\$ 10,06
		SUBTOTAL DO MATERIAL				R\$ 22,52
		SUBTOTAL DOS EQUIPAMENTOS				R\$ -
		SUBTOTAL DA MÃO DE OBRA				R\$ 55,66
		TOTAL SIMPLES				R\$ 22,52
		ENCARGOS SOCIAIS				R\$ 78,18
		SUBTOTAL COM OS ENCARGOS SOCIAIS				R\$ 78,18
		BDI / ACORDÃO Nº 2622 TCU	27,00%			R\$ 21,11
		TOTAL GERAL				R\$ 99,29

ITEM	CÓDIGO	DESCRIÇÃO/INSUMOS	UN	COEF	P.UNIT	P.TOTAL
		Retirada de base para célula fotoelétrica				R\$ 99,29
1.0	PM001	SUBTOTAL MATERIAIS				R\$ -
		CAMINHÃO C/ CESTO AÉREO EQUIPADO, COM COMBUSTIVEL E MOTORISTA INCLUSO	H	0,60	R\$ 92,77	R\$ 55,66
1.0	I2312SEINFRA	SUBTOTAL EQUIPAMENTOS				R\$ 55,66
		ELETRICISTA	H	0,60	R\$ 20,77	R\$ 12,46
2.0	I0042SEINFRA	SUBTOTAL DE MÃO DE OBRA				R\$ 10,06
		AJUDANTE DE ELETRICISTA	H	0,60	R\$ 16,77	R\$ 10,06
		SUBTOTAL DO MATERIAL				R\$ 22,52



Patrícia Pestosa Lima
 CARRAJANOS
 CPF: 5.428.822-19
 Arquiteta e Urbanista

Felipe Pestosa Araújo
 CREA: 161657679-4
 CPF: 145.593-56
 Engenheiro Eletricista

PROURBI PROJETOS, CONSTRUÇÕES E SERVIÇOS LTDA
 Eudes Luciano Pestosa Lima
 Sócio Administrador
 CNPJ: 20.964.420/0001-03

ITEM	CÓDIGO	DESCRIÇÃO/INSUMOS	UN	COEF	P.UNIT	P.TOTAL
		SUBTOTAL DO MATERIAL				R\$ -
		SUBTOTAL DOS EQUIPAMENTOS				R\$ 55,66
		SUBTOTAL DA MÃO DE OBRA				R\$ 22,52
		TOTAL SIMPLES				R\$ 78,18
		ENCARGOS SOCIAIS				INCLUSO
		SUBTOTAL COM OS ENCARGOS SOCIAIS				R\$ 78,18
		BDI / ACORDÃO N° 2622 TCU	27,00%			R\$ 21,11
		TOTAL GERAL				R\$ 99,29

ITEM	CÓDIGO	DESCRIÇÃO/INSUMOS	UN	COEF	P.UNIT	P.TOTAL
4.11.9		Retirada de metro de Eletroduto - Ferro Galvanizado aparente leve até 3"				R\$ 132,41
		SUBTOTAL MATERIAIS				R\$ -
1.0	PM001	CAMINHÃO C/ CESTO AÉREO EQUIPADO, COM COMBUSTIVEL E MOTORISTA INCLUSO	H	0,80	R\$ 92,77	R\$ 74,22
1.0	I2312SEINFRA	ELETRICISTA	H	0,80	R\$ 20,77	R\$ 16,62
2.0	I0042SEINFRA	AJUDANTE DE ELETRICISTA	H	0,80	R\$ 16,77	R\$ 13,42
		SUBTOTAL DE MÃO DE OBRA				R\$ 30,04
		SUBTOTAL DO MATERIAL				R\$ -
		SUBTOTAL DOS EQUIPAMENTOS				R\$ 74,22
		SUBTOTAL DA MÃO DE OBRA				R\$ 30,04
		TOTAL SIMPLES				R\$ 104,26
		ENCARGOS SOCIAIS				INCLUSO
		SUBTOTAL COM OS ENCARGOS SOCIAIS				R\$ 104,26
		BDI / ACORDÃO N° 2622 TCU	27,00%			R\$ 28,15
		TOTAL GERAL				R\$ 132,41

ITEM	CÓDIGO	DESCRIÇÃO/INSUMOS	UN	COEF	P.UNIT	P.TOTAL
4.11.10		Retirada de metro de Eletroduto PVC ou Corrugado pead embutido no piso até 3"				R\$ 99,29
		SUBTOTAL MATERIAIS				R\$ 99,29

PROURBI PROJETOS DE CONSTRUÇÕES E SERVIÇOS LTDA
 Eudes Luciano de Almeida Lima
 Sânculo Administrativo
 CEP: 20.964.420/0001-03

Peipe Pedro Araújo
 CREA/RN: 067679-4
 CPF: 072.593-56
 Engenharia Eletricista



Patrícia Possão Lima
 CREA/RN: 067679-4
 CPF: 072.593-56
 Arquiteta e Urbanista

ITEM	CÓDIGO	DESCRIÇÃO/ INSUMOS	UN	COEF	P. UNIT.	P. TOTAL
4.12.3		Disponibilidade de turma pesada - Durante os dias de domingos e feriados				R\$ 635,01
		SUBTOTAL MATERIAIS				
1.0	PM001	CAMINHÃO C/ CESTO AÉREO EQUIPADO, COM COMBUSTIVEL E MOTORISTA INCLUSO	H	1,00	R\$ 92,77	R\$ 92,77
		SUBTOTAL EQUIPAMENTOS				
1.0	I2322SEINFRA	ENGENHEIRO	H	1,00	R\$ 163,70	R\$ 163,70
2.0	I1088SEINFRA	ELETROTECNICO MONTADOR	H	1,00	R\$ 54,28	R\$ 54,28
3.0	I2312SEINFRA	ELETRICISTA	H	1,00	R\$ 41,54	R\$ 41,54
4.0	I0042SEINFRA	AJUDANTE DE ELETRICISTA	H	1,00	R\$ 33,54	R\$ 33,54
5.0	I2391SEINFRA	PEDREIRO	H	1,00	R\$ 41,54	R\$ 41,54
6.0	I2543SEINFRA	SERVEENTE	H	1,00	R\$ 31,10	R\$ 31,10
7.0	I2395SEINFRA	PINTOR	H	1,00	R\$ 41,54	R\$ 41,54
		SUBTOTAL DE MÃO DE OBRA				407,24
		SUBTOTAL DO MATERIAL				0,00
		SUBTOTAL DOS EQUIPAMENTOS				92,77
		SUBTOTAL DA MÃO DE OBRA				407,24
		TOTAL SIMPLES				500,01
		ENCARGOS SOCIAIS				INCLUSO
		SUBTOTAL COM OS ENCARGOS SOCIAIS				500,01
		BDI / ACORDÃO Nº 2622 TCU	27,00%			R\$ 135,00
		TOTAL GERAL				R\$ 635,01

ITEM	CÓDIGO	DESCRIÇÃO/ INSUMOS	UN	COEF	P. UNIT.	P. TOTAL
4.12.4		Disponibilidade de turma leve, periodo diurno - Dias úteis				R\$ 213,70
		SUBTOTAL MATERIAIS				
1.0	I8606SEINFRA	VEICULO LEVE C/ COMBUSTIVEL E MOTORISTA	H	1,00	R\$ 21,74	R\$ 21,74
		SUBTOTAL EQUIPAMENTOS				
1.0	I2322SEINFRA	ENGENHEIRO	H	1,00	R\$ 81,85	R\$ 81,85
2.0	I1088SEINFRA	ELETROTECNICO MONTADOR	H	1,00	R\$ 27,14	R\$ 27,14

PROURBI PROJETOS CONSTRUÇÕES E SERVIÇOS LTDA
 Eudes Luiz de Aguiar Lima
 São Paulo - SP
 CNPJ: 20.964.420/0001-03

Felipe Padua Araujo
 CREA/RN 11667679-4
 CPF 615.5073-49
 Engenheiro Eletricista
 CPF 015.593-56

Patricia P... Lima
 CAU/RN 00597-5
 CPF 615.5073-49
 Arquiteta Urbanista



Prourobi

ILUMINAÇÃO PÚBLICA

3.0	I2312SEINFRA	ELETRICISTA	H	1,00	R\$ 20,77	R\$ 20,77
4.0	I0042SEINFRA	AJUDANTE DE ELETRICISTA	H	1,00	R\$ 16,77	R\$ 16,77
SUBTOTAL DE MÃO DE OBRA						R\$ 146,53
SUBTOTAL DO MATERIAL						R\$ -
SUBTOTAL DOS EQUIPAMENTOS						R\$ 21,74
SUBTOTAL DA MÃO DE OBRA						R\$ 146,53
TOTAL SIMPLES						R\$ 168,27
ENCARGOS SOCIAIS						INCLUSO
BDI / ACORDÃO Nº 2622 TCU						R\$ 168,27
						R\$ 45,43
TOTAL GERAL						R\$ 213,70

ITEM	CÓDIGO	DESCRIÇÃO/ INSUMOS	UN	COEF	P. UNIT.	P. TOTAL
4.12.5		Disponibilidade de turma leve, período noturno - Dias úteis				R\$ 278,52
1.0	I8606SEINFRA	VEICULO LEVE C/ COMBUSTIVEL E MOTORISTA	H	1,00	R\$ 21,74	R\$ 21,74
1.0	I2322SEINFRA	ENGENHEIRO	H	1,00	R\$ 98,22	R\$ 21,74
2.0	I1088SEINFRA	ELETROTECNICO MONTADOR	H	1,00	R\$ 32,57	R\$ 98,22
3.0	I2312SEINFRA	ELETRICISTA	H	1,00	R\$ 24,92	R\$ 32,57
4.0	I0042SEINFRA	AJUDANTE DE ELETRICISTA	H	1,00	R\$ 20,12	R\$ 24,92
SUBTOTAL DE MÃO DE OBRA						R\$ 175,83
SUBTOTAL DO MATERIAL						R\$ 21,74
SUBTOTAL DOS EQUIPAMENTOS						R\$ 21,74
SUBTOTAL DA MÃO DE OBRA						R\$ 175,83
TOTAL SIMPLES						R\$ 219,31
ENCARGOS SOCIAIS						INCLUSO
BDI / ACORDÃO Nº 2622 TCU						R\$ 219,31
						R\$ 59,21



Patrícia Almeida Lima
 CREA/RNP 000307-5
 CPF: 033.515.93-56
 Arquiteta e Urbanista

Felipe Pedrosa Araújo
 CREA/RNP 0067679-4
 CPF: 033.515.93-56
 Engenheiro Eletricista

PROUNBI PROJETOS, SERVIÇOS E SERVIÇOS LTDA
 Eudes de Almeida Araujo Lima
 Sócio Administrador
 CNPJ: 20.964.420/0001-03

		TOTAL GERAL		RS	278,52	
ITEM	CÓDIGO	DESCRIÇÃO/ INSUMOS	UN	COEF	P. UNIT.	P. TOTAL
4.12.6		Disponibilidade de turma leve - Durante os dias de domingos e feriados				RS 399,80
		SUBTOTAL MATERIAIS				
1.0	18606SEINFRA	VEICULO LEVE C/ COMBUSTIVEL E MOTORISTA	H	1,00	R\$ 21,74	R\$ 21,74
		SUBTOTAL EQUIPAMENTOS				RS 21,74
1.0	I2322SEINFRA	ENGENHEIRO	H	1,00	R\$ 163,70	R\$ 163,70
2.0	I1088SEINFRA	ELETROTECNICO MONTADOR	H	1,00	R\$ 54,28	R\$ 54,28
3.0	I2312SEINFRA	ELETRICISTA	H	1,00	R\$ 41,54	R\$ 41,54
4.0	I0042SEINFRA	AJUDANTE DE ELETRICISTA	H	1,00	R\$ 33,54	R\$ 33,54
		SUBTOTAL DE MÃO DE OBRA				RS 293,06
		SUBTOTAL DO MATERIAL				
		SUBTOTAL DOS EQUIPAMENTOS				RS 21,74
		SUBTOTAL DA MÃO DE OBRA				RS 293,06
		TOTAL SIMPLES				RS 314,80
		ENCARGOS SOCIAIS				INCLUSO
		SUBTOTAL COM OS ENCARGOS SOCIAIS				RS 314,80
		BDI / ACORDÃO Nº 2622 TCU	27,00%			R\$ 85,00
		TOTAL GERAL				RS 399,80

ITEM	CÓDIGO	DESCRIÇÃO/ INSUMOS	UN	COEF	P. UNIT.	P. TOTAL
4.12.7		Disponibilidade de Caminhão Equipado com cesto aéreo				RS 117,82
		SUBTOTAL MATERIAIS				
1.0	PM001	CAMINHÃO C/ CESTO AÉREO EQUIPADO, COM COMBUSTIVEL E MOTORISTA INCLUSO	H	1,00	R\$ 92,77	R\$ 92,77
		SUBTOTAL EQUIPAMENTOS				RS 92,77
		SUBTOTAL DE MÃO DE OBRA				RS -
		SUBTOTAL DO MATERIAL				RS -
		SUBTOTAL DOS EQUIPAMENTOS				RS 92,77

PROJETO DE ILUMINAÇÃO PÚBLICA - SERVIÇOS LTDA
 End: Rua ... nº ...
 C/so Administrativo
 CEP: 20.964.420/0001-03

Felipe Pedra Araújo
 CREA/RN: 067679-4
 CPF: 022.475.593-56
 Engenheiro Eletricista

COMISSÃO PERMANENTE DE LICITAÇÃO
 - BATURITÉ -
 CONSTRUTORES E SERVIÇOS LTDA
 FOLHA 19
 Patricia Resende Lima
 CAU: 428.373-69
 CPF: 022.475.593-56
 Engenheira Urbanista

Prourobi

ILUMINAÇÃO PÚBLICA

												R\$ -
												R\$ 67,54
												R\$ -
												R\$ 67,54
												INCLUSO
												R\$ 67,54
												R\$ 18,24
												R\$ 85,78

ITEM	CODIGO SINAPI	DESCRIÇÃO/INSUMOS	UN	COEF	P.UNIT	P.TOTAL
4.12.10		Serviços técnicos especializados - homem x hora de Coordenador/Gerente de Obra				R\$ 145,45
		SUBTOTAL MATERIAIS				
		SUBTOTAL EQUIPAMENTOS				
1.0	34500/SINAPI	COORDENADOR/GERENTE DE OBRA	H	1,00	R\$ 114,53	R\$ 114,53
		SUBTOTAL DE MÃO DE OBRA				R\$ 114,53
		SUBTOTAL DO MATERIAL				R\$ -
		SUBTOTAL DOS EQUIPAMENTOS				R\$ -
		SUBTOTAL DA MÃO DE OBRA				R\$ 114,53
		TOTAL SIMPLES				R\$ 114,53
		ENCARGOS SOCIAIS				INCLUSO
		SUBTOTAL COM OS ENCARGOS SOCIAIS				R\$ 114,53
		BDI / ACORDÃO Nº 2622 TCU				R\$ 30,92
		TOTAL GERAL				R\$ 145,45



 Patrícia dos Santos Lima
 CREA/RNP 0671179-4
 CPF: 033.292.993-56
 Engenheira Eletricista

 Felipe Pedros Araújo
 CREA/RNP 0671179-4
 CPF: 033.292.993-56
 Engenheiro Eletricista

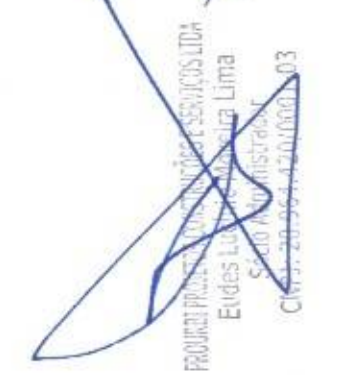
 Eudes Lucas de Almeida Lima
 Sécio Administrador
 CNPJ: 20.964.420/0001-03

ITEM	CÓDIGO	DESCRIÇÃO/INSUMOS	UN	COEF	P.UNIT	P.TOTAL
4.12.11		Serviços técnicos especializados - homem x hora de Engenheiro				R\$ 103,95
		SUBTOTAL MATERIAIS				R\$ -
		SUBTOTAL EQUIPAMENTOS				R\$ -
1.0	I2322SEINFRA	ENGENHEIRO	H	1,00	R\$ 81,85	R\$ 81,85
		SUBTOTAL DE MÃO DE OBRA				R\$ 81,85
		SUBTOTAL DO MATERIAL				R\$ -
		SUBTOTAL DOS EQUIPAMENTOS				R\$ -
		SUBTOTAL DA MÃO DE OBRA				R\$ 81,85
		TOTAL SIMPLES				R\$ 81,85
		ENCARGOS SOCIAIS				INCLUSO
		SUBTOTAL COM OS ENCARGOS SOCIAIS				R\$ 81,85
		BDI / ACORDÃO Nº 2622 TCU		27,00%		R\$ 22,10
		TOTAL GERAL				R\$ 103,95

ITEM	CODIGO SINAPI	DESCRIÇÃO/INSUMOS	UN	COEF	P.UNIT	P.TOTAL
4.12.12		Serviços técnicos especializados - homem x hora de Arquiteto Sênior				R\$ 137,34
		SUBTOTAL MATERIAIS				R\$ -
		SUBTOTAL EQUIPAMENTOS				R\$ -
1.0	33953/SINAPI	ARQUITETO SENIOR	H	1,00	R\$ 108,14	R\$ 108,14
		SUBTOTAL DE MÃO DE OBRA				R\$ 108,14
		SUBTOTAL DO MATERIAL				R\$ -
		SUBTOTAL DOS EQUIPAMENTOS				R\$ -
		SUBTOTAL DA MÃO DE OBRA				R\$ 108,14
		TOTAL SIMPLES				R\$ 108,14
		ENCARGOS SOCIAIS				INCLUSO
		SUBTOTAL COM OS ENCARGOS SOCIAIS				R\$ 108,14
		BDI / ACORDÃO Nº 2622 TCU		27,00%		R\$ 29,20
		TOTAL GERAL				R\$ 137,34



Patricia Pedrosa Lima
 CREA/CE 01667679-4
 CPF: 030.453.593-56
 Arquiteta Urbanista

Felipe Pedrosa Araújo
 CREA/CE 01667679-4
 CPF: 030.453.593-56
 Engenheiro Eletricista

PROURBI PROJETOS E SERVIÇOS LTDA.
 Evdes Luciano Lima
 Sócio Administrador
 CNPJ: 20.964.420/0001-03

ITEM	CÓDIGO	DESCRIÇÃO/INSUMOS	UN	COEF	P.UNIT	P.TOTAL
4.12.13		Serviços técnicos especializados - homem x hora de Eletricista Sênior				R\$ 26,38
		SUBTOTAL MATERIAIS				R\$ -
		SUBTOTAL EQUIPAMENTOS				R\$ -
1.0	I2312SEINFRA	ELETRICISTA	H	1,00	R\$ 20,77	R\$ 20,77
		SUBTOTAL DE MÃO DE OBRA				R\$ 20,77
		SUBTOTAL DO MATERIAL				R\$ -
		SUBTOTAL DOS EQUIPAMENTOS				R\$ -
		SUBTOTAL DA MÃO DE OBRA				R\$ 20,77
		TOTAL SIMPLES				R\$ 20,77
		ENCARGOS SOCIAIS				INCLUSO
		SUBTOTAL COM OS ENCARGOS SOCIAIS				R\$ 20,77
		BDI / ACORDÃO Nº 2622 TCU	27,00%			R\$ 5,61
		TOTAL GERAL				R\$ 26,38

ITEM	CÓDIGO	DESCRIÇÃO/INSUMOS	UN	COEF	P.UNIT	P.TOTAL
4.12.14		Serviços técnicos especializados - homem x hora de Eletrotécnico				R\$ 34,47
		SUBTOTAL MATERIAIS				R\$ -
		SUBTOTAL EQUIPAMENTOS				R\$ -
1.0	I1088SEINFRA	ELETROTECNICO MONTADOR	H	1,00	R\$ 27,14	R\$ 27,14
		SUBTOTAL DE MÃO DE OBRA				R\$ 27,14
		SUBTOTAL DO MATERIAL				R\$ -
		SUBTOTAL DOS EQUIPAMENTOS				R\$ -
		SUBTOTAL DA MÃO DE OBRA				R\$ 27,14
		TOTAL SIMPLES				R\$ 27,14
		ENCARGOS SOCIAIS				INCLUSO
		SUBTOTAL COM OS ENCARGOS SOCIAIS				R\$ 27,14



Petrillo Pedreira Araujo
 CREA/RN: 0167679-4
 CPF: 055993-56
 Freixeiro, Eletricista

COMISSÃO PERMANENTE DE LICITAÇÃO
 FOLHA Nº 116
 PROPRORIEDADES CONSTRUÇÕES E SERVIÇOS LTDA
 CONSTRUCOES

Petrillo Pedreira Araujo
 CREA/RN: 0167679-4
 CPF: 055993-56
 Freixeiro, Eletricista

PROPRORIEDADES CONSTRUÇÕES E SERVIÇOS LTDA
 Evêdes Lúcia de Moraes Lima
 Sócio Administradora
 CNPJ: 20.964.420/0001-03

Prourobi

ILUMINAÇÃO PÚBLICA

	BDI / ACORDÃO Nº 2622 TCU			27,00%		R\$	7,33
	TOTAL GERAL					R\$	34,47

ITEM	CÓDIGO	DESCRIÇÃO/INSUMOS	UN	COEF	P.UNIT	P.TOTAL
4.12.15		Serviços técnicos especializados - homem x hora de Ajudante de Eletricista				R\$ 21,30
		SUBTOTAL MATERIAIS				R\$ -
		SUBTOTAL EQUIPAMENTOS				R\$ -
1.0	10042SEINFRA	AJUDANTE DE ELETRICISTA	H	1,00	R\$ 16,77	R\$ 16,77
		SUBTOTAL DE MÃO DE OBRA				R\$ 16,77
		SUBTOTAL DO MATERIAL				R\$ -
		SUBTOTAL DOS EQUIPAMENTOS				R\$ -
		SUBTOTAL DA MÃO DE OBRA				R\$ 16,77
		TOTAL SIMPLES				R\$ 16,77
		ENCARGOS SOCIAIS				INCLUSO
		SUBTOTAL COM OS ENCARGOS SOCIAIS				R\$ 16,77
		BDI / ACORDÃO Nº 2622 TCU		27,00%		R\$ 4,53
		TOTAL GERAL				R\$ 21,30

ITEM	CÓDIGO	DESCRIÇÃO/INSUMOS	UN	COEF	P.UNIT	P.TOTAL
4.12.16		Serviços técnicos especializados - homem x hora de Desenhista Projetista				R\$ 48,58
		SUBTOTAL MATERIAIS				R\$ -
		SUBTOTAL EQUIPAMENTOS				R\$ -
1.0	2358/SINAPI	DESENHISTA PROJESTITA	H	1,00	R\$ 38,25	R\$ 38,25
		SUBTOTAL DE MÃO DE OBRA				R\$ 38,25
		SUBTOTAL DO MATERIAL				R\$ -
		SUBTOTAL DOS EQUIPAMENTOS				R\$ -
		SUBTOTAL DA MÃO DE OBRA				R\$ 38,25
		TOTAL SIMPLES				R\$ 38,25
		ENCARGOS SOCIAIS				INCLUSO

Felipe Pessoa Araújo
 CREA/PA 1667679-4
 CPF 035.593-56
 Engenharia Eletricista

Patricia Pessoa Lima
 CREA/PA 103597-5
 CPF 035.426.073-49
 Arquiteta e Urbanista



Prouربي

ILUMINAÇÃO PÚBLICA

1.0	12312SEINFRA	ELETRICISTA	H	0,30	R\$ 20,77	R\$	6,23
2.0	10042SEINFRA	AJUDANTE DE ELETRICISTA	H	0,30	R\$ 16,77	R\$	5,03
SUBTOTAL DE MÃO DE OBRA							R\$ 11,26
SUBTOTAL DO MATERIAL							R\$ 6,01
SUBTOTAL DOS EQUIPAMENTOS							R\$ 6,52
SUBTOTAL DA MÃO DE OBRA							R\$ 11,26
TOTAL SIMPLES							R\$ 23,79
ENCARGOS SOCIAIS							INCLUSO
SUBTOTAL COM OS ENCARGOS SOCIAIS							R\$ 23,79
BDI / ACORDÃO Nº 2622 TCU							R\$ 6,42
TOTAL GERAL							R\$ 30,21

OBS: Considerado 10% no material, para representar as conexões

ITEM	CÓDIGO	DESCRIÇÃO/ INSUMOS	UN	COEF	P. UNIT.	P. TOTAL	
4.13.3		Instalação de eletroduto rígido roscável de PVC embutido no piso ou em poste de 2"	M			R\$ 40,84	
1.0	11073SEINFRA	ELETRODUTO DE PVC RIGIDO 2"	M	1,10	R\$ 13,07	R\$ 14,38	
SUBTOTAL MATERIAIS							R\$ 14,38
1.0	8606SEINFRA	VEÍCULO LEVE COM COMBUSTIVEL E MOTORISTA	H	0,30	R\$ 21,74	R\$ 6,52	
SUBTOTAL EQUIPAMENTOS							R\$ 6,52
1.0	12312SEINFRA	ELETRICISTA	H	0,30	R\$ 20,77	R\$ 6,23	
2.0	10042SEINFRA	AJUDANTE DE ELETRICISTA	H	0,30	R\$ 16,77	R\$ 5,03	
SUBTOTAL DE MÃO DE OBRA							R\$ 11,26
SUBTOTAL DO MATERIAL							R\$ 14,38
SUBTOTAL DOS EQUIPAMENTOS							R\$ 6,52
SUBTOTAL DA MÃO DE OBRA							R\$ 11,26
TOTAL SIMPLES							R\$ 32,16
ENCARGOS SOCIAIS							INCLUSO
SUBTOTAL COM OS ENCARGOS SOCIAIS							R\$ 32,16
BDI / ACORDÃO Nº 2622 TCU							R\$ 8,68
TOTAL GERAL							R\$ 40,84

OBS: Considerado 10% no material, para representar as conexões

PROJETO PROJETO DE LICITAÇÃO DE SERVIÇOS LTDA
 Eudes Luciano de Lima
 Sócio-Administrador
 CNPJ: 20.964.420/0001-03

Felipe Pedreira Araújo
 CREA/RN: 0117679-4
 CPF: 03.049.93-56
 Engenheiro Eletricista

Patricia P...
 CAU/RN: 0117679-4
 CPF: 654.502-19
 Arquiteta e Urbanista



ITEM	CÓDIGO	DESCRIÇÃO/ INSUMOS	UN	COEF	P. UNIT.	P. TOTAL
4.13.4		Instalação de eletroduto rígido rosável de PVC embutido no piso ou em poste de 3"				
1.0	11074SEINFRA	ELETRODUTO DE PVC RIGIDO 3"	M	1,10	R\$ 23,92	R\$ 55,99
		SUBTOTAL MATERIAIS				R\$ 26,31
1.0	18606SEINFRA	VEÍCULO LEVE COM COMBUSTÍVEL E MOTORISTA	H	0,30	R\$ 21,74	R\$ 6,52
		SUBTOTAL EQUIPAMENTOS				R\$ 6,52
1.0	12312SEINFRA	ELETRICISTA	H	0,30	R\$ 20,77	R\$ 6,23
2.0	10042SEINFRA	AJUDANTE DE ELETRICISTA	H	0,30	R\$ 16,77	R\$ 5,03
		SUBTOTAL DE MÃO DE OBRA				R\$ 11,26
		SUBTOTAL DO MATERIAL				R\$ 26,31
		SUBTOTAL DOS EQUIPAMENTOS				R\$ 6,52
		SUBTOTAL DA MÃO DE OBRA				R\$ 11,26
		TOTAL SIMPLES				R\$ 44,09
		ENCARGOS SOCIAIS				INCLUSO
		SUBTOTAL COM OS ENCARGOS SOCIAIS				R\$ 44,09
		BDI / ACORDÃO N° 2622 TCU	27,00%			R\$ 11,90
		TOTAL GERAL				R\$ 55,99

OBS: Considerado 10% no material, para representar as conexões

ITEM	CÓDIGO	DESCRIÇÃO/ INSUMOS	UN	COEF	P. UNIT.	P. TOTAL
4.13.5		Instalação de eletroduto corrugado PEAD D=50mm (1 1/2")				
1.0	16687SEINFRA	DUTO FLEXIVEL EM PEAD - D=50mm (1 1/2"), C/CONEXÕES	M	1,00	R\$ 3,71	R\$ 3,71
		SUBTOTAL MATERIAIS				R\$ 3,71
1.0	18606SEINFRA	VEÍCULO LEVE COM COMBUSTÍVEL E MOTORISTA	H	0,30	R\$ 21,74	R\$ 6,52
		SUBTOTAL EQUIPAMENTOS				R\$ 6,52
1.0	12312SEINFRA	ELETRICISTA	H	0,30	R\$ 20,77	R\$ 6,23
2.0	10042SEINFRA	AJUDANTE DE ELETRICISTA	H	0,30	R\$ 16,77	R\$ 5,03
		SUBTOTAL DE MÃO DE OBRA				R\$ 11,26
		SUBTOTAL DO MATERIAL				R\$ 3,71
		SUBTOTAL DOS EQUIPAMENTOS				R\$ 6,52

PROURBI PROJETOS CONSTRUÇÕES E SERVIÇOS LTDA
 Eudes Lúcio Moreira Lima
 Sádo Adm. Responsável
 CPF: 21.953.420/6001-01

Felipe Pedro Araujo
 CREA/RN: 067679-4
 CPF: 033.553.593-56
 Engenheiro Eletricista

PROURBI PROJETOS CONSTRUÇÕES E SERVIÇOS LTDA
 FOLHA Nº 199
 PATRICIA PRAZESA LIMA
 CREA/RN: 470557-5
 CPF: 5.426.873-49
 Arquiteta e Urbanista

Prouربي

ILUMINAÇÃO PÚBLICA

		SUBTOTAL DA MÃO DE OBRA			R\$	11,26
		TOTAL SIMPLES			R\$	21,49
		ENCARGOS SOCIAIS				INCLUSO
		SUBTOTAL COM OS ENCARGOS SOCIAIS			R\$	21,49
		BDI / ACORDÃO Nº 2622 TCU	27,00%		R\$	5,80
		TOTAL GERAL			R\$	27,29

ITEM	CÓDIGO	DESCRIÇÃO/ INSUMOS	UN	COEF	P. UNIT.	P. TOTAL
4.13.6		Instalação de eletroduto corrugado PEAD D=63mm (2")	M			R\$ 29,35
1.0	16688SEINFRA	DUTO FLEXÍVEL EM PEAD - D=63mm (2"), C/CONEXÕES	M	1,00	R\$ 5,33	R\$ 5,33
		SUBTOTAL MATERIAIS				R\$ 5,33
1.0	18606SEINFRA	VEÍCULO LEVE COM COMBUSTÍVEL E MOTORISTA	H	0,30	R\$ 21,74	R\$ 6,52
		SUBTOTAL EQUIPAMENTOS				R\$ 6,52
1.0	12312SEINFRA	ELETRICISTA	H	0,30	R\$ 20,77	R\$ 6,23
2.0	10042SEINFRA	AJUDANTE DE ELETRICISTA	H	0,30	R\$ 16,77	R\$ 5,03
		SUBTOTAL DE MÃO DE OBRA				R\$ 11,26
		SUBTOTAL DO MATERIAL				R\$ 5,33
		SUBTOTAL DOS EQUIPAMENTOS				R\$ 6,52
		SUBTOTAL DA MÃO DE OBRA				R\$ 11,26
		TOTAL SIMPLES				R\$ 23,11
		ENCARGOS SOCIAIS				INCLUSO
		SUBTOTAL COM OS ENCARGOS SOCIAIS				R\$ 23,11
		BDI / ACORDÃO Nº 2622 TCU	27,00%			R\$ 6,24
		TOTAL GERAL				R\$ 29,35



Patricia Araujo
 CREA/RN 1667679-4
 CPF: 030.426.033-79
 Arquiteta e Urbanista

4
 Felipe Peixoto Araujo
 CREA/RN 1667679-4
 CPF: 030.426.033-79
 Engenheiro Eletricista

PROURBI PROJETOS DE CONSTRUÇÕES E SERVIÇOS LTDA
 Eudes Brito Moreira Lima
 Saco Administrativo
 CNPJ: 20.964.420/0001-03



ITEM	CÓDIGO	DESCRIÇÃO/ INSUMOS	UN	COEF	P. UNIT.	P. TOTAL
4.13.7		Instalação de eletroduto corrugado PEAD D=90mm (3")	M			R\$ 32,05
1.0	I6689SEINFRA	DUTO FLEXÍVEL EM PEAD - D=90mm (2"), C/CONEXÕES	M	1,00	R\$ 7,46	R\$ 7,46
1.0	I8606SEINFRA	VEÍCULO LEVE COM COMBUSTÍVEL E MOTORISTA	H	0,30	R\$ 21,74	R\$ 7,46
1.0	I2312SEINFRA	ELETRICISTA	H	0,30	R\$ 20,77	R\$ 6,23
2.0	I0042SEINFRA	AJUDANTE DE ELETRICISTA	H	0,30	R\$ 16,77	R\$ 5,03
		SUBTOTAL DE MÃO DE OBRA				R\$ 11,26
		SUBTOTAL DO MATERIAL				R\$ 7,46
		SUBTOTAL DOS EQUIPAMENTOS				R\$ 6,52
		SUBTOTAL DA MÃO DE OBRA				R\$ 11,26
		TOTAL SIMPLES				R\$ 25,24
		ENCARGOS SOCIAIS				INCLUSO
		SUBTOTAL COM OS ENCARGOS SOCIAIS				R\$ 25,24
		BDI / ACORDÃO Nº 2622 TCU	27,00%			R\$ 6,81
		TOTAL GERAL				R\$ 32,05

ITEM	CÓDIGO SEINFRA	DESCRIÇÃO/ INSUMOS	UN	COEF	P. UNIT.	P. TOTAL
4.13.8	C0591	Caixa alvenaria/reboco c/tampa concreto, fundo de brita 60x60x60cm	UN			R\$ 186,22
1.0	C0076	ALVENARIA DE TIJOLO COMUM C/ARGAMASSA MISTA DE CAL HIDRATADA 1:2:8 ESP=10 cm	M2	1,68	R\$ 60,16	R\$ 101,07
2.0	C0218	ARMADURA CA-60 MÉDIA D= 6,4 A 9,5mm	KG	1,25	R\$ 6,36	R\$ 7,95
3.0	C0840	CONCRETO P/VIBR., FCK 15 MPa COM AGREGADO ADQUIRIDO	M3	0,0384	R\$ 197,77	R\$ 7,59
4.0	C1400	FORMA DE TÁBUAS DE 1" DE 3A. P/FUNDAÇÕES UTIL. 5 X	M2	0,192	R\$ 33,09	R\$ 6,35
5.0	C2123	REBOCO C/ARGAMASSA DE CAL HIDRATADA E AREIA PENEIRADA TRAÇO 1:3 ESP=5 mm P/PAREDE	M2	1,44	R\$ 11,22	R\$ 16,01
6.0	C2704	ESCAVAÇÃO MANUAL SOLO DE 1A.CAT. PROF. ATÉ 1.50m	M3	0,216	R\$ 20,60	R\$ 4,45

PROJETOS DE OBRAS DE SERVIÇOS LÍQUIDA
 Evádes Luciana Pereira Lima
 SÓCIO ADMINISTRADOR
 CNPJ: 20.964.420/0001-03

Felipe Pedros Araújo
 CREA/RNP 066.679-4
 CPF: 033.111.99-56
 Engenheiro Técnico

PROJETOS DE OBRAS DE SERVIÇOS LÍQUIDA
 FOLHA Nº 104
 PATRICIA DE SOUZA LIMA
 CAIXA DE REGISTROS Nº 1519
 CPF: 042.6573-79
 Arquiteta e Urbanista

Prouربي

ILUMINAÇÃO PÚBLICA

7.0	C2862	LASTRO DE BRITA	M3	0,054	R\$ 59,36	R\$ 3,21
		SUBTOTAL MATERIAIS				R\$ 146,63
		SUBTOTAL EQUIPAMENTOS				R\$ -
		SUBTOTAL DE MÃO DE OBRA				R\$ -
		TOTAL SIMPLES				R\$ 146,63
		ENCARGOS SOCIAIS				INCLUSO
		SUBTOTAL COM OS ENCARGOS SOCIAIS				R\$ 146,63
		BDI / ACORDÃO Nº 2622 TCU	27,00%			R\$ 39,59
		TOTAL GERAL				R\$ 186,22

ITEM	CÓDIGO SEINFRA	DESCRIÇÃO/ INSUMOS	UN	COEF	P. UNIT.	P. TOTAL
4.13.9		Caixa alvenaria/reboco c/tampa concreto, fundo de brita 40x40x40cm	UN			R\$ 141,03
1.0	C0076	ALVENARIA DE TIJOLO COMUM C/ARGAMASSA MISTA DE CAL HIDRATADA 1:2:8 ESP=10 cm	M2	1,2	R\$ 60,16	R\$ 72,19
2.0	C0218	ARMADURA CA-60 MÉDIA D= 6,4 A 9,5mm	KG	1,04	R\$ 6,36	R\$ 6,61
3.0	C0840	CONCRETO P/VIBR., FCK 15 MPa COM AGREGADO ADQUIRIDO	M3	0,03	R\$ 197,77	R\$ 5,93
4.0	C1400	FORMA DE TÁBUAS DE 1" DE 3A. P/FUNDAÇÕES UTIL. 5 X	M2	0,12	R\$ 33,09	R\$ 3,97
5.0	C2123	REBOCO C/ARGAMASSA DE CAL HIDRATADA E AREIA PENEIRADA TRAÇO 1:3 ESP=5 mm P/PAREDE	M2	1,28	R\$ 11,12	R\$ 14,23
6.0	C2784	ESCAVAÇÃO MANUAL SOLO DE 1A.CAT. PROF. ATÉ 1.50m	M3	0,256	R\$ 20,60	R\$ 5,27
7.0	C2862	LASTRO DE BRITA	M3	0,048	R\$ 59,36	R\$ 2,85
		SUBTOTAL MATERIAIS				R\$ 111,05
		SUBTOTAL EQUIPAMENTOS				R\$ -
		SUBTOTAL DE MÃO DE OBRA				R\$ -
		TOTAL SIMPLES				R\$ 111,05
		ENCARGOS SOCIAIS				INCLUSO
		SUBTOTAL COM OS ENCARGOS SOCIAIS				R\$ 111,05
		BDI / ACORDÃO Nº 2622 TCU	27,00%			R\$ 29,98
		TOTAL GERAL				R\$ 141,03



Patricia M. Sousa Lima
 CAUSA Nº 1109597-5
 CPF: 0326879-49
 Arquiteta e Urbanista

Felipe Pedreira Araújo
 CREA/RNPA 17679-4
 CPF: 0326879-49
 Engenheiro Eletricista

Endes Lucinio de Sousa Lima
 Sócio Administrador
 CNPJ: 08.058.888/0001-03

ITEM	CÓDIGO	DESCRIÇÃO/ INSUMOS	UN	COEF	P. UNIT.	P. TOTAL
4.13.10		Escavação em terra até 2 metros				R\$ 71,04
		SUBTOTAL MATERIAIS				
1.0	18606SEINFRA	VEÍCULO LEVE COM COMBUSTÍVEL E MOTORISTA	H	1,50	R\$ 21,74	R\$ 32,61
		SUBTOTAL EQUIPAMENTOS				
1.0	12543SEINFRA	SERVELENTE	H	1,50	R\$ 15,55	R\$ 23,33
		SUBTOTAL DE MÃO DE OBRA				R\$ 23,33
		SUBTOTAL DO MATERIAL				R\$ -
		SUBTOTAL DOS EQUIPAMENTOS				R\$ 32,61
		SUBTOTAL DA MÃO DE OBRA				R\$ 23,33
		TOTAL SIMPLES				R\$ 55,94
		ENCARGOS SOCIAIS				INCLUSO
		SUBTOTAL COM OS ENCARGOS SOCIAIS				R\$ 55,94
		BDI / ACORDÃO N° 2622 TCU	27,00%			R\$ 15,10
		TOTAL GERAL				R\$ 71,04

ITEM	CÓDIGO	DESCRIÇÃO/ INSUMOS	UN	COEF	P. UNIT.	P. TOTAL
4.13.11		Reaterro e/ compactação manual				R\$ 47,36
		SUBTOTAL MATERIAIS				
1.0	18606SEINFRA	VEÍCULO LEVE COM COMBUSTÍVEL E MOTORISTA	H	1,00	R\$ 21,74	R\$ 21,74
		SUBTOTAL EQUIPAMENTOS				
1.0	12543SEINFRA	SERVELENTE	H	1,00	R\$ 15,55	R\$ 15,55
		SUBTOTAL DE MÃO DE OBRA				R\$ 15,55
		SUBTOTAL DO MATERIAL				R\$ -
		SUBTOTAL DOS EQUIPAMENTOS				R\$ 21,74
		SUBTOTAL DA MÃO DE OBRA				R\$ 15,55
		TOTAL SIMPLES				R\$ 37,29
		ENCARGOS SOCIAIS				INCLUSO

PROURBI PROJETOS DE CONSTRUÇÕES E SERVIÇOS LTDA
 Eudes Luciano Moreira Lima
 Sócio Administrador
 CNPJ: 20.964.420/0001-03

Helipe Pedrosa Araújo
 CREA/RN: 1677679-4
 CPF: 03.318.593-56
 Engenheiro Eletricista

Patricia Araujo
 CPF: 15.426.811-1
 Arquiteta O.U.R.



Prourbi

ILUMINAÇÃO PÚBLICA

2.0	I2543SEINFRA	SERVENTE		H	1,00	R\$ 15,55	R\$ 15,55
		SUBTOTAL DE MÃO DE OBRA					R\$ 36,32
		SUBTOTAL DO MATERIAL					R\$ -
		SUBTOTAL DOS EQUIPAMENTOS					R\$ 21,74
		SUBTOTAL DA MÃO DE OBRA					R\$ 36,32
		TOTAL SIMPLES					R\$ 58,06
		ENCARGOS SOCIAIS					INCLUSO
		SUBTOTAL COM OS ENCARGOS SOCIAIS					R\$ 58,06
		BDI / ACORDÃO N° 2622 TCU		27,00%			R\$ 15,68
		TOTAL GERAL					R\$ 73,74

ITEM	CÓDIGO	DESCRIÇÃO/ INSUMOS	UN	COEF	P. UNIT.	P. TOTAL
4.13.14		Demolição de piso cimentado sobre lastro de concreto	M			R\$ 73,74
1.0	I8606SEINFRA	VEÍCULO LEVE COM COMBUSTÍVEL E MOTORISTA	H	1,00	R\$ 21,74	R\$ 21,74
1.0	I2391SEINFRA	PEDREIRO	H	1,00	R\$ 20,77	R\$ 20,77
2.0	I2543SEINFRA	SERVENTE	H	1,00	R\$ 15,55	R\$ 15,55
		SUBTOTAL DE MÃO DE OBRA				R\$ 36,32
		SUBTOTAL DO MATERIAL				R\$ -
		SUBTOTAL DOS EQUIPAMENTOS				R\$ 21,74
		SUBTOTAL DA MÃO DE OBRA				R\$ 36,32
		TOTAL SIMPLES				R\$ 58,06
		ENCARGOS SOCIAIS				INCLUSO
		SUBTOTAL COM OS ENCARGOS SOCIAIS				R\$ 58,06
		BDI / ACORDÃO N° 2622 TCU		27,00%		R\$ 15,68
		TOTAL GERAL				R\$ 73,74



Patricia Pessoa Lima
 CREA/AR 1403597-5
 CPF: 61.426.073-49
 Arquiteta e Urbanista

Felipe Pedro Araujo
 CREA/RN 140367679-4
 CPF: 02.143.593-56
 Engenheiro Eletricista

PRORUBI PROJETOS E SERVIÇOS LTDA
 Eudes Luciano Pereira Lima
 São Paulo, SP
 CNPJ: 20.964.420/0001-03

ITEM	CÓDIGO	DESCRIÇÃO/ INSUMOS	UN	COEF	P. UNIT.	P. TOTAL
4.13.15		Recomposição de piso em areia asfáltico esp = 5cm				R\$ 96,42
1.0	10106SEINFRA	AREIA ASFÁLTICA USINADA A QUENTE - AAUQ	T	0,20	R\$ 148,50	R\$ 29,70
		SUBTOTAL MATERIAIS				R\$ 29,70
1.0	10690SEINFRA	CAMINHÃO BASCULANTE 6 M3 (CHP)	H	0,50	R\$ 64,83	R\$ 32,42
2.0	10724SEINFRA	COMPACTADOR DE PLACA VIBRATÓRIA HP 4 (CHP)	H	0,50	R\$ 12,04	R\$ 6,02
		SUBTOTAL EQUIPAMENTOS				R\$ 38,44
1.0	12543SEINFRA	SERVENTE	H	0,50	R\$ 15,55	R\$ 7,78
		SUBTOTAL DE MÃO DE OBRA				R\$ 7,78
		SUBTOTAL DO MATERIAL				R\$ 29,70
		SUBTOTAL DOS EQUIPAMENTOS				R\$ 38,44
		SUBTOTAL DA MÃO DE OBRA				R\$ 7,78
		TOTAL SIMPLES				R\$ 75,92
		ENCARGOS SOCIAIS				INCLUSO
		SUBTOTAL COM OS ENCARGOS SOCIAIS				R\$ 75,92
		BDI / ACORDÃO Nº 2622 TCU	27,00%			R\$ 20,50
		TOTAL GERAL				R\$ 96,42

ITEM	CÓDIGO	DESCRIÇÃO/ INSUMOS	UN	COEF	P. UNIT.	P. TOTAL
4.13.16		Recomposição de piso em pedra portuguesa com reaproveitamento				R\$ 99,24
1.0	10108SEINFRA	AREIA GROSSA	M3	0,50	R\$ 37,36	R\$ 18,68
2.0	10805SEINFRA	CIMENTO PORTLAND	KG	5,00	R\$ 0,28	R\$ 1,40
		SUBTOTAL MATERIAIS				R\$ 20,08
1.0	18606SEINFRA	VEÍCULO LEVE COM COMBUSTÍVEL E MOTORISTA	H	1,00	R\$ 21,74	R\$ 21,74
		SUBTOTAL EQUIPAMENTOS				R\$ 21,74
1.0	10445SEINFRA	CALCETEIRO	H	1,00	R\$ 20,77	R\$ 20,77
2.0	12543SEINFRA	SERVENTE	H	1,00	R\$ 15,55	R\$ 15,55
		SUBTOTAL DE MÃO DE OBRA				R\$ 36,32
		SUBTOTAL DO MATERIAL				R\$ 20,08

PROURBI PROJETOS, CONSTRUÇÕES E SERVIÇOS LTDA
 Eudes Lima - Correia Lima
 SÓCIO ADMINISTRADOR
 CNPJ: 20.964.420/0001-03

Felipe Pedrosa Araujo
 CREA/RNP 06611/079-4
 CPF: 033.140.93-56
 Engenheiro Civil

Patricia Pessoa Lima
 CAU/BR 1103597-5
 CPF: 615.826.872-19
 Arquiteta e Urbanista



Prouربي

ILUMINAÇÃO PÚBLICA

		SUBTOTAL DOS EQUIPAMENTOS				R\$	21,74
		SUBTOTAL DA MÃO DE OBRA				R\$	36,32
		TOTAL SIMPLES				R\$	78,14
		ENCARGOS SOCIAIS					INCLUSO
		SUBTOTAL COM OS ENCARGOS SOCIAIS				R\$	78,14
		BDI / ACORDÃO Nº 2622 TCU		27,00%		R\$	21,10
		TOTAL GERAL				R\$	99,24

ITEM	CÓDIGO	DESCRIÇÃO/ INSUMOS	UN	COEF	P. UNIT.	P. TOTAL
4.13.17		Recomposição de pavimentação em pedra tosca com reaproveitamento				R\$ 100,51
		SUBTOTAL MATERIAIS				
1.0	18606SEINFRA	VEÍCULO LEVE COM COMBUSTÍVEL E MOTORISTA	H	1,00	R\$ 21,74	R\$ 21,74
2.0	10725SEINFRA	COMPACTADOR DE PLACA VIBRATÓRIA HP 7 (CHP)	H	1,00	R\$ 21,08	R\$ 21,08
		SUBTOTAL EQUIPAMENTOS				R\$ 42,82
1.0	10445SEINFRA	CALCETEIRO	H	1,00	R\$ 20,77	R\$ 20,77
2.0	12543SEINFRA	SERVEENTE	H	1,00	R\$ 15,55	R\$ 15,55
		SUBTOTAL DE MÃO DE OBRA				R\$ 36,32
		SUBTOTAL DO MATERIAL				R\$ -
		SUBTOTAL DOS EQUIPAMENTOS				R\$ 42,82
		SUBTOTAL DA MÃO DE OBRA				R\$ 36,32
		TOTAL SIMPLES				R\$ 79,14
		ENCARGOS SOCIAIS				INCLUSO
		SUBTOTAL COM OS ENCARGOS SOCIAIS				R\$ 79,14
		BDI / ACORDÃO Nº 2622 TCU		27,00%		R\$ 21,37
		TOTAL GERAL				R\$ 100,51



Patricia Pessoa Lima
 CREA/RNP 100597-5
 CPF: 611.426.873-49
 Arquiteta e Urbanista

Felipe Pedreira Araujo
 CREA/RNP 100679-4
 CPF: 033.111.993-56
 Engenheiro

PROJETS E SERVIÇOS DE ENGENHARIA E ARQUITETURA
 Lúdas Lúdas Moreira Lima
 Sôcio Administrador
 CNPJ: 20.964.420/0001-03

PROJETS E SERVIÇOS DE ENGENHARIA E ARQUITETURA
 FOLHA Nº 130

Prouربي

ILUMINAÇÃO PÚBLICA

ITEM	CÓDIGO	DESCRIÇÃO/ INSUMOS	UN	COEF	P. UNIT.	P. TOTAL
4.13.18		Recomposição de piso cimentado c/ argamassa de cimento e areia, traço 1:4, esp.=1,5cm				R\$ 97,31
1.0	10109SEINFRA	AREIA MÉDIA	M3	0,50	R\$ 33,75	R\$ 16,88
	10805SEINFRA	CIMENTO PORTLAND	KG	6,00	R\$ 0,28	R\$ 1,68
		SUBTOTAL MATERIAIS				R\$ 18,56
1.0	18606SEINFRA	VEÍCULO LEVE COM COMBUSTÍVEL E MOTORISTA	H	1,00	R\$ 21,74	R\$ 21,74
		SUBTOTAL EQUIPAMENTOS				R\$ 21,74
1.0	12391SEINFRA	PEDREIRO	H	1,00	R\$ 20,77	R\$ 20,77
2.0	12543SEINFRA	SERVELENTE	H	1,00	R\$ 15,55	R\$ 15,55
		SUBTOTAL DE MÃO DE OBRA				R\$ 36,32
		SUBTOTAL DO MATERIAL				R\$ 18,56
		SUBTOTAL DOS EQUIPAMENTOS				R\$ 21,74
		SUBTOTAL DA MÃO DE OBRA				R\$ 36,32
		TOTAL SIMPLES				R\$ 76,62
		ENCARGOS SOCIAIS				INCLUSO
		SUBTOTAL COM OS ENCARGOS SOCIAIS				R\$ 76,62
		BDI / ACORDÃO Nº 2622 TCU				R\$ 20,69
		TOTAL GERAL				R\$ 97,31

ITEM	CÓDIGO	DESCRIÇÃO/INSUMOS	UN	COEF.	P.UNIT.	P.TOTAL
4.14.1		Instalação de Mangueira LED Luminosa em Monumentos, quadras poliesportiva, prédios públicos e praças.				R\$ 857,39
1.0	PM042	MANGUEIRA LUMINOSA DE LED COM 50 METROS	UN	1,00	R\$ 479,63	R\$ 479,63
		SUBTOTAL MATERIAIS				R\$ 479,63
1.0	PM001	CAMINHÃO C/ CESTO AÉREO EQUIPADO, COM COMBUSTÍVEL E MOTORISTA INCLUSO	H	1,50	R\$ 92,77	R\$ 139,16
		SUBTOTAL EQUIPAMENTOS				R\$ 139,16
1.0	10042SEINFRA	AJUDANTE DE ELETRICISTA	H	1,50	R\$ 16,77	R\$ 25,16
2.0	12312SEINFRA	ELETRICISTA	H	1,50	R\$ 20,77	R\$ 31,16
		SUBTOTAL DE MÃO DE OBRA				R\$ 56,32
		SUBTOTAL DO MATERIAL				R\$ 479,63
		SUBTOTAL DOS EQUIPAMENTOS				R\$ 139,16



 Felipe Pedreira Araujo
 CREA/RNP 01717679-4
 CPF: 033.119.933-56
 Engenheiro Eletricista



 Patricia Passos Lima
 CREA/RNP 00597-5
 CPF: 6.426.873-19
 Arquiteta e Urbanista

COMISSÃO PROPOSTAS E SERVIÇOS LTDA
 SATURITE
 FOLHA 131
 1519

Av Senador Virgílio Távora nº999 - Loja 01 - Aldeota - Fortaleza - Ceará - CEP: 60.170-079 Fone: (85)999994.3150 - CNPJ: 20.964.420/0001-03 - E-mail: licitacao@prouربي.com.br

Prouربي

ILUMINAÇÃO PÚBLICA

ITEM	CÓDIGO	DESCRIÇÃO/INSUMOS	UN	COEF.	P.UNIT.	P.TOTAL
4.14.3		Instalação de iluminação natalina em poste, braço de Iluminação Pública ou apoiado em fachadas de Edifícios Públicos com estrutura metálica envergaduras soldadas conforme desenho indicativo ou Projeto Luminotécnico - Tamanho grande				R\$ 1.181,49
1.0	PM050	ESTRUTURA METÁLICA EM VERGALHOES SOLDADAS CONFORME DESENHO INDICATIVO - GRANDE	UN	1,00	R\$ 800,00	R\$ 800,00
		SUBTOTAL MATERIAIS				R\$ 800,00
1.0	PM001	CAMINHÃO C/ CESTO AÉREO EQUIPADO, COM COMBUSTIVEL E MOTORISTA INCLUSO	H	1,00	R\$ 92,77	R\$ 92,77
		SUBTOTAL EQUIPAMENTOS				R\$ 92,77
1.0	10042SEINFRA	AJUDANTE DE ELETRICISTA	H	1,00	R\$ 16,77	R\$ 16,77
2.0	12312SEINFRA	ELETRICISTA	H	1,00	R\$ 20,77	R\$ 20,77
		SUBTOTAL DE MÃO DE OBRA				R\$ 37,54
		SUBTOTAL DO MATERIAL				R\$ 800,00
		SUBTOTAL DOS EQUIPAMENTOS				R\$ 92,77
		SUBTOTAL DA MÃO DE OBRA				R\$ 37,54
		TOTAL SIMPLES				R\$ 930,31
		ENCARGOS SOCIAIS				INCLUSO
		SUBTOTAL COM OS ENCARGOS SOCIAIS				R\$ 930,31
		BDI / ACORDÃO Nº 2622 TCU		27,00%		R\$ 251,18
		TOTAL GERAL				R\$ 1.181,49

ITEM	CÓDIGO	DESCRIÇÃO/INSUMOS	UN	COEF.	P.UNIT.	P.TOTAL
4.14.4		Instalação de cordão luminoso com 200 micro lâmpadas de LED para ruas, avenidas, praças e jardins				R\$ 317,89
1.0	PM043	CORDÃO LUMINOSO COM 200 MICRO LÂMPADAS PARA RUAS, AVENIDAS, PRAÇAS E JARDINS	UN	1,00	R\$ 120,00	R\$ 120,00
		SUBTOTAL MATERIAIS				R\$ 120,00
1.0	PM001	CAMINHÃO C/ CESTO AÉREO EQUIPADO, COM COMBUSTIVEL E MOTORISTA INCLUSO	H	1,00	R\$ 92,77	R\$ 92,77
		SUBTOTAL EQUIPAMENTOS				R\$ 92,77
1.0	10042SEINFRA	AJUDANTE DE ELETRICISTA	H	1,00	R\$ 16,77	R\$ 16,77
2.0	12312SEINFRA	ELETRICISTA	H	1,00	R\$ 20,77	R\$ 20,77
		SUBTOTAL DE MÃO DE OBRA				R\$ 37,54
		SUBTOTAL DO MATERIAL				R\$ 120,00
		SUBTOTAL DOS EQUIPAMENTOS				R\$ 92,77

 Patricia Pessoa Lima
 CREA/RN 133517-5
 CPF: 614.26.073-49
 Arquiteta e Urbanista

 Felipe Pedro Araujo
 CREA/RN 133517-5
 CPF: 033.1593-56
 Engenheiro Eletricista

 PROJETOS DE ILUMINAÇÃO PÚBLICA E SERVIÇOS LTDA
 Engenheiro Eletricista
 SDO0 Rua...
 CNPJ: 20.964.420/0001-03



Prouربي

ILUMINAÇÃO PÚBLICA

ITEM	CÓDIGO	DESCRIÇÃO/INSUMOS	UN	COEF.	P.UNIT.	P.TOTAL
1.0	PM001	CAMINHÃO C/ CESTO AÉREO EQUIPADO, COM COMBUSTIVEL E MOTORISTA INCLUSO	H	3,00	R\$ 92,77	R\$ 278,31
		SUBTOTAL EQUIPAMENTOS				R\$ 278,31
1.0	I0042SEINFRA	AJUDANTE DE ELETRICISTA	H	3,00	R\$ 16,77	R\$ 50,31
2.0	I2312SEINFRA	ELETRICISTA	H	3,00	R\$ 20,77	R\$ 62,31
		SUBTOTAL DE MÃO DE OBRA				R\$ 112,62
		SUBTOTAL DO MATERIAL				R\$ 8.820,00
		SUBTOTAL DOS EQUIPAMENTOS				R\$ 278,31
		SUBTOTAL DA MÃO DE OBRA				R\$ 112,62
		TOTAL SIMPLES				R\$ 9.210,93
		ENCARGOS SOCIAIS				INCLUSO
		SUBTOTAL COM OS ENCARGOS SOCIAIS				R\$ 9.210,93
		BDI / ACORDÃO Nº 2622 TCU	27,00%			R\$ 2.486,95
		TOTAL GERAL				R\$ 11.697,88

ITEM	CÓDIGO	DESCRIÇÃO/INSUMOS	UN	COEF.	P.UNIT.	P.TOTAL
4.14.7		Instalação de Estrobo				R\$ 187,40
1.0	PM046	ESTROBO	UN	1,00	R\$ 17,25	R\$ 17,25
		SUBTOTAL MATERIAIS				R\$ 17,25
1.0	PM001	CAMINHÃO C/ CESTO AÉREO EQUIPADO, COM COMBUSTIVEL E MOTORISTA INCLUSO	H	1,00	R\$ 92,77	R\$ 92,77
		SUBTOTAL EQUIPAMENTOS				R\$ 92,77
1.0	I0042SEINFRA	AJUDANTE DE ELETRICISTA	H	1,00	R\$ 16,77	R\$ 16,77
2.0	I2312SEINFRA	ELETRICISTA	H	1,00	R\$ 20,77	R\$ 20,77
		SUBTOTAL DE MÃO DE OBRA				R\$ 37,54
		SUBTOTAL DO MATERIAL				R\$ 17,25
		SUBTOTAL DOS EQUIPAMENTOS				R\$ 92,77
		SUBTOTAL DA MÃO DE OBRA				R\$ 37,54
		TOTAL SIMPLES				R\$ 147,56
		ENCARGOS SOCIAIS				INCLUSO
		SUBTOTAL COM OS ENCARGOS SOCIAIS				R\$ 147,56
		BDI / ACORDÃO Nº 2622 TCU	27,00%			R\$ 39,84



Patricia ...
 CAI...
 CPF: 476.073-49
 Arquiteta e Urbanista

Felipe ...
 CREA: 11667679-4
 CPF: 85.593-56
 Engenheiro Eletricista

PROJETOS CONSTRUÇÕES E SERVIÇOS LTDA
 Eudes ...
 Sócio Administrador
 CNPJ: 20.964.420/0001-03

Prouربي

ILUMINAÇÃO PÚBLICA

TOTAL GERAL		R\$ 187,40
--------------------	--	-------------------

ITEM	CÓDIGO	DESCRIÇÃO/INSUMOS	UN	COEF.	P.UNIT.	P.TOTAL
4.14.8		Instalação de Cascata				R\$ 197,62
1.0	PM047	CASCATA	UN	1,00	R\$ 25,30	R\$ 25,30
		SUBTOTAL MATERIAIS				R\$ 25,30
1.0	PM001	CAMINHÃO C/ CESTO AÉREO EQUIPADO, COM COMBUSTIVEL E MOTORISTA INCLUSO	H	1,00	R\$ 92,77	R\$ 92,77
		SUBTOTAL EQUIPAMENTOS				R\$ 92,77
1.0	10042SEINFRA	AJUDANTE DE ELETRICISTA	H	1,00	R\$ 16,77	R\$ 16,77
2.0	12312SEINFRA	ELETRICISTA	H	1,00	R\$ 20,77	R\$ 20,77
		SUBTOTAL DE MÃO DE OBRA				R\$ 37,54
		SUBTOTAL DO MATERIAL				R\$ 25,30
		SUBTOTAL DOS EQUIPAMENTOS				R\$ 92,77
		SUBTOTAL DA MÃO DE OBRA				R\$ 37,54
		TOTAL SIMPLES				R\$ 155,61
		ENCARGOS SOCIAIS				R\$ 155,61
		SUBTOTAL COM OS ENCARGOS SOCIAIS				R\$ 155,61
		BDI / ACORDÃO Nº 2622 TCU	27,00%			R\$ 42,01
		TOTAL GERAL				R\$ 197,62

ITEM	CÓDIGO	DESCRIÇÃO/INSUMOS	UN	COEF.	P.UNIT.	P.TOTAL
4.14.9		Instalação de Meteoro				R\$ 226,45
1.0	PM048	METEORO-SNOWFALL	UN	1,00	R\$ 48,00	R\$ 48,00
		SUBTOTAL MATERIAIS				R\$ 48,00
1.0	PM001	CAMINHÃO C/ CESTO AÉREO EQUIPADO, COM COMBUSTIVEL E MOTORISTA INCLUSO	H	1,00	R\$ 92,77	R\$ 92,77
		SUBTOTAL EQUIPAMENTOS				R\$ 92,77
1.0	10042SEINFRA	AJUDANTE DE ELETRICISTA	H	1,00	R\$ 16,77	R\$ 16,77
2.0	12312SEINFRA	ELETRICISTA	H	1,00	R\$ 20,77	R\$ 20,77
		SUBTOTAL DE MÃO DE OBRA				R\$ 37,54
		SUBTOTAL DO MATERIAL				R\$ 48,00

Felipe Pedroza Araújo
 CREA/RN Nº 1567679-4
 CPF: 02.117.593-56
 Engenheiro Eletricista

Priscilla Pedrosa Lima
 CREA/RN Nº 1567679-4
 CPF: 02.117.593-56
 Engenheira Eletricista



Prouربي

ILUMINAÇÃO PÚBLICA

						R\$	92,77
						R\$	37,54
						R\$	178,31
							INCLUSO
						R\$	178,31
						R\$	48,14
						R\$	226,45

ITEM	CÓDIGO	DESCRIÇÃO/INSUMOS	UN	COEF.	P.UNIT.	P.TOTAL
4.14.10			UN			R\$ 4,56
1.0	412/SINAPI	Instalação de abraçadeira nylon 100x2,5mm até 230x7,6mm p/ amarração de mangueira led ou cordão luminoso	UN	1,00	R\$ 0,97	R\$ 0,97
		ABRACADEIRA DE NYLON PARA AMARRAÇÃO DE CABOS, COMPRIMENTO DE 230 X 7,6 MM				R\$ 0,97
		SUBTOTAL MATERIAIS				R\$ 1,86
1.0	PM001	CAMINHÃO C/ CESTO AÉREO EQUIPADO, COM COMBUSTIVEL E MOTORISTA INCLUSO	H	0,02	R\$ 92,77	R\$ 1,86
		SUBTOTAL EQUIPAMENTOS				R\$ 1,86
1.0	10042SEINFRA	AJUDANTE DE ELETRICISTA	H	0,02	R\$ 16,77	R\$ 0,34
2.0	12312SEINFRA	ELETRICISTA	H	0,02	R\$ 20,77	R\$ 0,42
		SUBTOTAL DE MÃO DE OBRA				R\$ 0,76
		SUBTOTAL DO MATERIAL				R\$ 0,97
		SUBTOTAL DOS EQUIPAMENTOS				R\$ 1,86
		SUBTOTAL DA MÃO DE OBRA				R\$ 0,76
		TOTAL SIMPLES				R\$ 3,59
		ENCARGOS SOCIAIS				INCLUSO
		SUBTOTAL COM OS ENCARGOS SOCIAIS				R\$ 3,59
		BDI / ACORDÃO Nº 2622 TCU	27,00%			R\$ 0,97
		TOTAL GERAL				R\$ 4,56

Fortaleza, 11 de Agosto de 2021.

Patricia
CNPJ: 06.912.688/0001-03
CPF: 611.126.883-00
Arquiteta e Urbanista



Felipe Pedro Araujo
CREA/RNP 06.912.688/0001-03/579-4
CPF: 033.415.503-56
Engenheiro Eletricista

~~PROURBI PROJETOS E SERVIÇOS LTDA
Eudes Luciano Pereira Lima
Cada. Administrativa
CNPJ: 20.964.420/0001-03~~

ANEXO G - CRONOGRAMA FÍSICO FINANCEIRO

OBJETO: CONTRATAÇÃO DE EMPRESA ESPECIALIZADA NA ÁREA DE ENGENHARIA, ARQUITETURA E URBANISMO, PARA O GERENCIAMENTO INTEGRAL DO SISTEMA DE ILUMINAÇÃO PÚBLICA COM ELABORAÇÃO DE PLANO DIRETOR, PROJETOS EXECUTIVO, CADASTRO COM GEORREFERENCIAMENTO, MANUTENÇÃO, MELHORIAS, AMPLIAÇÕES, COM FORNECIMENTO DE TECNOLOGIA LED E SISTEMA DE TELEGSTÃO, PARA ATENDER AS DEMANDAS DO MUNICÍPIO DE BATURITÉ, OBEDECENDO ÀS NORMAS TÉCNICAS E LEGAIS PERTINENTES E AOS CRITÉRIOS E PARÂMETROS TÉCNICOS DE QUALIDADE ESTABELECIDOS NESTE EDITAL E SEUS ANEXOS.

MÊS	GARANTIA DE FUNCIONAMENTO E GERENCIAMENTO INTEGRAL DO SISTEMA DE ILUMINAÇÃO PÚBLICA		GEORREFERENCIAMENTO E EMPLAQUEAMENTO DO SISTEMA DE ILUMINAÇÃO PÚBLICA		PROJETOS EXECUTIVOS E PLANO DIRETOR		OBRAS DE MELHORIA E MODERNIZAÇÃO COM TECNOLOGIA LED, AMPLIAÇÃO DE REDE DE IP, EFICIENTIZAÇÃO ENERGÉTICA, ILUMINAÇÃO DE FESTIVIDADE E OUTROS SERVIÇOS TÉCNICOS ESPECIALIZADOS DO SISTEMA DE ILUMINAÇÃO PÚBLICA	
	R\$	%	R\$	%	R\$	%	R\$	%
MÊS 01	R\$ 99.189,468	1,102%	R\$ 24.284,612	0,270%	R\$ 101.779,216	1,130%	R\$ 525.132,574	5,832%
MÊS 02	R\$ 99.189,468	1,102%	R\$ 24.284,612	0,270%	R\$ 101.779,216	1,130%	R\$ 525.132,574	5,832%
MÊS 03	R\$ 99.189,468	1,102%	R\$ 24.284,612	0,270%	R\$ 101.779,216	1,130%	R\$ 525.132,574	5,832%
MÊS 04	R\$ 99.189,468	1,102%	R\$ 24.284,612	0,270%	R\$ 101.779,216	1,130%	R\$ 525.132,574	5,832%
MÊS 05	R\$ 99.189,468	1,102%	R\$ 24.284,612	0,270%	R\$ 101.779,216	1,130%	R\$ 525.132,574	5,832%
MÊS 06	R\$ 99.189,468	1,102%	R\$ 24.284,612	0,270%	R\$ 101.779,216	1,130%	R\$ 525.132,574	5,832%
MÊS 07	R\$ 99.189,468	1,102%	R\$ 24.284,612	0,270%	R\$ 101.779,216	1,130%	R\$ 525.132,574	5,832%
MÊS 08	R\$ 99.189,468	1,102%	R\$ 24.284,612	0,270%	R\$ 101.779,216	1,130%	R\$ 525.132,574	5,832%
MÊS 09	R\$ 99.189,468	1,102%	R\$ 24.284,612	0,270%	R\$ 101.779,216	1,130%	R\$ 525.132,574	5,832%
MÊS 10	R\$ 99.189,468	1,102%	R\$ 24.284,612	0,270%	R\$ 101.779,216	1,130%	R\$ 525.132,574	5,832%
MÊS 11	R\$ 99.189,468	1,102%	R\$ 24.284,612	0,270%	R\$ 101.779,216	1,130%	R\$ 525.132,574	5,832%
MÊS 12	R\$ 99.189,468	1,102%	R\$ 24.284,612	0,270%	R\$ 101.779,216	1,130%	R\$ 525.132,574	5,832%
SUBTOTAL C/BDI	R\$ 1.190.273,62	13,22%	R\$ 291.415,34	3,24%	R\$ 1.221.350,59	13,56%	R\$ 6.301.590,89	69,98%
		TOTAL GERAL C/BDI:		9.004.630,44	100,00%			

Fortaleza, 11 de Agosto de 2021.



Patrícia Lima
CNPJ: 07.426.873-49
Arquiteta e Urbanista

Felipe Pedra Araujo
CREA/RN: 06.007.679-4
CPF: 03.117.593-56
Engenheiro Eletricista

PROJETO DE ILUMINAÇÃO PÚBLICA
EMPRESA DE SERVIÇOS E SERVIÇOS LTDA
Eduardo Lima
Superintendente
CNPJ: 20.964.420/0001-03

ANEXO H - COMPOSIÇÃO DO BDI

OBJETO: CONTRATAÇÃO DE EMPRESA ESPECIALIZADA NA ÁREA DE ENGENHARIA, ARQUITETURA E URBANISMO, PARA O GERENCIAMENTO INTEGRAL DO SISTEMA DE ILUMINAÇÃO PÚBLICA COM ELABORAÇÃO DE PLANO DIRETOR, PROJETOS EXECUTIVO, CADASTRO COM GEORREFERENCIAMENTO, MANUTENÇÃO, MELHORIAS, AMPLIAÇÕES, COM FORNECIMENTO DE TECNOLOGIA LED E SISTEMA DE TELEGESTÃO, PARA ATENDER AS DEMANDAS DO MUNICÍPIO DE BATURITÉ, OBEDECENDO ÀS NORMAS TÉCNICAS E LEGAIS PERTINENTES E AOS CRITÉRIOS E PARÂMETROS TÉCNICOS DE QUALIDADE ESTABELECIDOS NESTE EDITAL E SEUS ANEXOS.

ORDEM	ÍTEM COMPONENTE DO BDI	SIGLA	TAXA
1	RISCO	R	1,00%
2	DESPESAS FINANCEIRAS	DF	1,01%
3	ADMINISTRAÇÃO CENTRAL	AC	5,29%
4	LUCRO	L	5,44%
5	TRIBUTOS	I	10,65%
6	SEGURO + GARANTIA	S+G	0,25%

GRUPO A	LUCRO	TAXA
L	LUCRO BRUTO	5,44%
TOTAL DO GRUPO "A"		5,44%

GRUPO B	GARANTIA E DESPESAS INDIRETAS	TAXA
S+G	SEGURO + GARANTIA	0,25%
R	RISCO	1,00%
AC	ADMINISTRAÇÃO CENTRAL	3,63%
DF	DESPESAS FINANCEIRAS	1,01%
TOTAL DO GRUPO "B"		5,89%

GRUPO C	BENEFÍCIOS	TAXA
PI	PIS	0,65%
CO	COFINS	3,00%
IS	ISS	3,00%

PROURBI PROJETOS E SERVIÇOS LTDA
 Eudes Luciano Pimenta Lima
 SACO ADMINISTRATIVO
 CNPJ: 20.964.420/0001-03

Felipe Pedro Araujo
 CREA/RNP 0155579-4
 CPF: 033.008.856
 Engenheiro Eletricista

Patricia Lima
 CAL: 003597-5
 CPF: 615.26.873-19
 Arquiteta Urbanista



Prouربي

ILUMINAÇÃO PÚBLICA

CPRB	CONTRIBUIÇÃO PREVIDENCIÁRIA SOBRE RECEITA BRUTA	4,50%
I	TOTAL DO GRUPO "C"	11,15%

TOTAL "BDI" 27,00%

FÓRMULA $BDI = (((1+(AC+(S+G)+R))x(1+DF)x(1+L))\div(1-D))-1$

FÓRMULA $BDI = (((1+(AC+(S+G)+R))x(1+DF)x(1+L)) - 1) \div (1-D)$

FÓRMULA $BDI = (((1+(0,0529+(0,0025)+0,01))x(1+0,0117)x(1+0,0940)) - 1) \div (1-0,0715)$

FÓRMULA $BDI = 27\%$

Fortaleza, 11 de Agosto de 2021.

 PROURBI PROJETOS CONSTRUÇÕES E SERVIÇOS LTDA
 Evandir Luiz de Menezes Lima
 São Paulo, SP
 CNPJ: 27.964.420/0001-03

 Felipe Pedros Araujo
 CREA/RNP 06691079-4
 CPF: 033.055.985-56
 Engenheiro Eletricista

 Patricia Pestal Lima
 CREA/RNP 06691079-5
 CPF: 426.873-49
 Arquiteta e Urbanista



ANEXO I - PLANILHA DE COMPOSIÇÃO DE ENCARGOS SOCIAIS SEINFRA

OBJETO: CONTRATAÇÃO DE EMPRESA ESPECIALIZADA NA ÁREA DE ENGENHARIA, ARQUITETURA E URBANISMO, PARA O GERENCIAMENTO INTEGRAL DO SISTEMA DE ILUMINAÇÃO PÚBLICA COM ELABORAÇÃO DE PLANO DIRETOR, PROJETOS EXECUTIVO, CADASTRO COM GEORREFERENCIAMENTO, MANUTENÇÃO, MELHORIAS, AMPLIAÇÕES, COM FORNECIMENTO DE TECNOLOGIA LED E SISTEMA DE TELEGESTÃO, PARA ATENDER AS DEMANDAS DO MUNICÍPIO DE BATURITÉ, OBEDECENDO ÀS NORMAS TÉCNICAS E LEGAIS PERTINENTES E AOS CRITÉRIOS E PARÂMETROS TÉCNICOS DE QUALIDADE ESTABELECIDOS NESTE EDITAL E SEUS ANEXOS.

CÓDIGO	DESCRIÇÃO	TABELA 027.1		TABELA 027	
		HORISTAS %	MENSALISTAS %	HORISTAS %	MENSALISTAS %
A	ENCARGOS SOCIAIS BÁSICOS	16,80	16,80	36,80	36,80
A1	INSS	0,00	0,00	20,00	20,00
A2	SEST	1,50	1,50	1,50	1,50
A3	SENAI	1,00	1,00	1,00	1,00
A4	INCRA	0,20	0,20	0,20	0,20
A5	SEBRAE	0,60	0,60	0,60	0,60
A6	SALÁRIO EDUCAÇÃO	2,50	2,50	2,50	2,50
A7	SEGURO ACIDENTE	3,00	3,00	3,00	3,00
A8	FGTS	8,00	8,00	8,00	8,00
B	ENCARGOS SOCIAIS C/INCIDÊNCIA DE A	44,41	16,46	44,41	16,46
B1	DESCANSO SEMANAL REMUNERADO	17,84	0,00	17,84	0,00
B2	FERIADOS	3,71	0,00	3,71	0,00
B3	AUXÍLIO ENFERMIDADE	0,87	0,67	0,87	0,67
B4	13º SALÁRIO	10,80	8,33	10,80	8,33
B5	LICENÇA PATERNIDADE	0,07	0,06	0,07	0,06
B6	FALTAS JUSTIFICADAS	0,72	0,56	0,72	0,56
B7	DIAS DE CHUVA	1,55	0,00	1,55	0,00
B8	AUXÍLIO ACIDENTE DE TRABALHO	0,11	0,08	0,11	0,08
B9	FÉRIAS GOZADAS	8,71	6,73	8,71	6,73
B10	SALÁRIO MATERNIDADE	0,03	0,03	0,03	0,03

Felipe Peçanha Araujo
 CREA/RN 067579-4
 CPF: 011.993-56
 Engenharia Eletricista

Patrícia F. F. Lima
 CAUUB 1103597-5
 CPF: 426.873-49
 Arquiteta e Urbanista



PROJETO DE ILUMINAÇÃO PÚBLICA
 Evdson Brito Moreira Lima
 CREA/RN 067579-4
 CPF: 20.964.420-0004-03

Prouربي

ILUMINAÇÃO PÚBLICA

C	ENCARGOS SOCIAIS S/INCIDÊNCIA EM A	14,73	11,38	14,73	11,38
C1	AVISO PRÉVIO INDENIZADO	5,40	4,17	5,40	4,17
C2	AVISO PRÉVIO TRABALHADO	0,13	0,10	0,13	0,10
C3	FÉRIAS INDENIZADAS	4,85	3,75	4,85	3,75
C4	DEPÓSITO DE RECISÃO S/JUSTA CAUSA	3,90	3,01	3,90	3,01
C5	INDENIZAÇÃO ADICIONAL	0,45	0,35	0,45	0,35
D	REINCIDÊNCIAS UM GRUPO SOBRE O OUTRO	7,91	3,12	16,82	6,43
D1	REINCIDÊNCIA DO GRUPO A SOBRE O GRUPO B	7,46	2,77	16,34	6,06
D2	REINCIDÊNCIA DO GRUPO A SOBRE AVISO PRÉVIO TRABALHADO E REINCIDÊNCIA DO FGTS SOBRE AVISO PRÉVIO INDENIZADO	0,45	0,35	0,48	0,37
TOTAL (A+B+C+D+E)		83,85	47,76	112,76	71,07

Fortaleza, 11 de Agosto de 2021

 Patrícia Pessoa Lima
 CREA/RN: A103587-5
 CPF: 5.426.873-49
 Arquiteta e Urbanista



 Felipe Pedroza Araujo
 CREA/RN: 0166179-4
 CPF: 037.433.933-56
 Engenheiro de Edifícios

 Etudes Luciano Pereira Lima
 Sócio Administrador
 CNPJ: 20.964.420/0001-03

Prouربي

ILUMINAÇÃO PÚBLICA

Vapor Metálico	250	10	1800	50	2.110
Potência Nominativa	50	100W	150W	210	
LED	62	50	60		172
TOTAL					4.569

*Fonte: "ENEL"

Fortaleza, 11 de Agosto de 2021.

PROJETOS DE CONSTRUÇÕES E SERVIÇOS LTDA
 Eudes Luciano Moreira Lima
 Sócio Administrador
 CNPJ: 20.964.420/0001-03

Patricia Passos Lima
 CREA/RN: 110557-0
 CPF: 015.426.879-08
 Arquiteta e Urbanista

Felipe Pedroza Araújo
 CREA/RN: 17679-4
 CPF: 033.193.93-56
 Engenheiro de Eletricidade





**À PREFEITURA MUNICIPAL
DE BATURITÉ - CE**
CONCORRÊNCIA Nº 2206.01/2021

DOCUMENTOS COMPLEMENTARES

PROURBI - PROJETOS, CONSTRUÇÕES E SERVIÇOS LTDA.
INSCRITA NO CNPJ Nº 20.964.420/0001-03



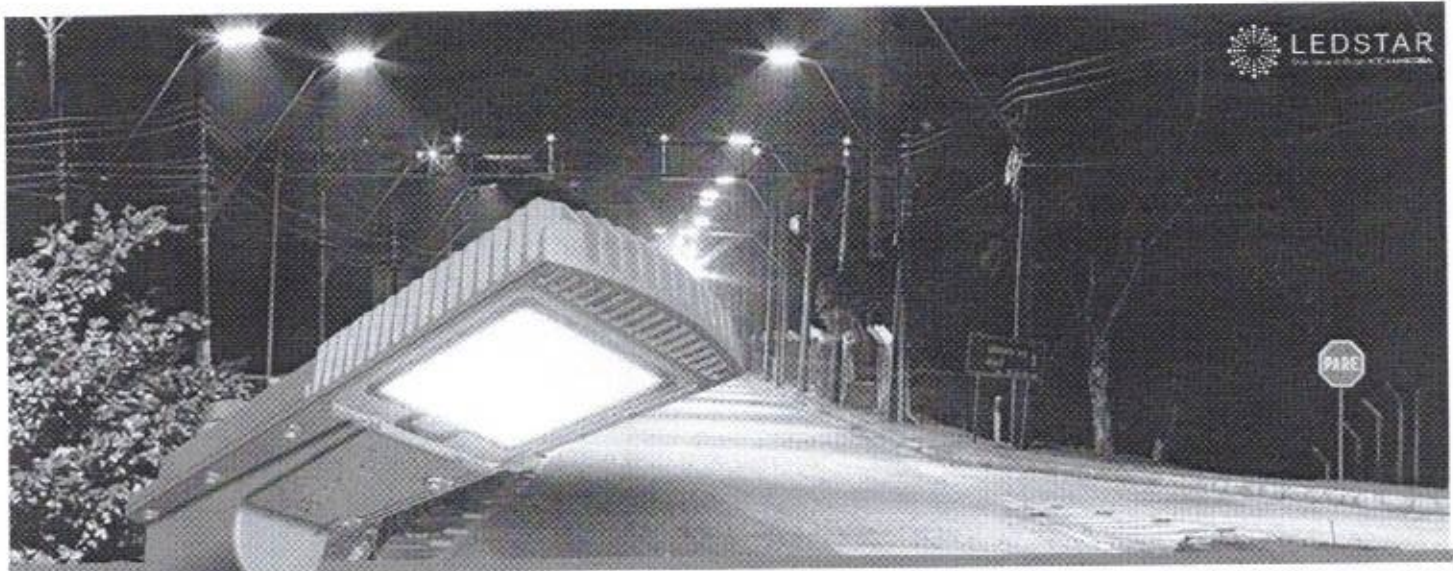

LEDSTAR
LUMINÁRIAS E ILUMINAÇÃO



PRONTA PARA
TELEGESTÃO



FABRICAÇÃO
NACIONAL



CERTIFICADO



Luminária Pública Street Light DURA V8.3

A LEDSTAR® DURA V8.3 é a mais nova luminária pública LED. Ideal para vias locais com uniformidade e luminosidade dentro das normas vigentes. Possui o menor custo de aquisição em sua categoria para uma rápida redução de consumo de energia elétrica. Seu corpo possui tratamento contra raios UV e corrosão. Pronta para telegestão, permite o gerenciamento remoto, otimização do serviço de manutenção e redução adicional do consumo de energia elétrica. Produto certificado de acordo com a portaria n°20, de 15 de Fevereiro 2017.

Aplicações



• Vias Públicas • Rodovias • Estacionamentos • Condomínios • Praças

PROJETO DE LICITAÇÃO Nº 001/2017
PROCURADORIA GERAL DE LICITAÇÕES E SERVIÇOS LTDA
Eudes Luciano de Lima
Superintendente
CNPJ: 20.954.420/0001-03

Felipe Pessoa Lima
CREA/RN 001667679-4
CPF: 031.441.593-58
Engenheiro

Patricia Pessoa Lima
CAU/PA 1103597-5
CPF: 031.426.873-49
Arquiteta e Urbanista



MODELO

SL DURA-58

SL DURA-70

SL DURA-96

SL DURA-115

SL DURA-150

SL DURA-186

CARACTERÍSTICAS ELÉTRICAS

	SL DURA-58	SL DURA-70	SL DURA-96	SL DURA-115	SL DURA-150	SL DURA-186
Potência Nominal de Rede (W)	58	70	96	115	150	186
Faixa de Tensão Nominal (V)	90 a 305					
Frequência Nominal (Hz)	50 - 60					
Corrente de Entrada @ 220V (A)	0,280	0,329	0,449	0,534	0,696	0,872
Fator de Potência	> 0,92					
Temperatura de Operação (°C)	- 10 à + 50					
Distorção Harmônica (THD)	< 10%					
Proteção Contra Surto	10 kV / 12 kA (IEEE C62.41.2; IEC 61643-11 Classe II) Ligação em Série com a carga					
Tomada	Tomada 7 Pinos ANSI C136.41					
Relé Fotoelétrico	Opcional (Requer tomada 7 pinos)					
Shorting Cap	Opcional (Requer tomada 7 pinos)					
Dimerização (V)	0 - 10					
Equivalência (W)	Lâmpada HID 70		Lâmpada HID 250		Lâmpada HID 250 / 400	



CARACTERÍSTICAS FOTOMÉTRICAS

	SL DURA-58	SL DURA-70	SL DURA-96	SL DURA-115	SL DURA-150	SL DURA-186
Fluxo Luminoso da Luminária (lm)	9.092	10.481	14.171	16.817	21.549	28.028
Eficiência da Luminária (lm/W)	156,76	149,73	147,61	146,23	143,65	150,69
Classificação Fotométrica	TIPO II CURTA - Limitada em angulação 0°			TIPO II MÉDIA - Limitada em angulação 0°		
Índice de Reprodução de Cor (IRC)	> 70					
Temperatura de Cor (TCC) (K)	5.000					
Expectativa de Vida do LED (L70) (h)	> 90.000					
Expectativa de Vida da Luminária (h)	> 50.000					

CARACTERÍSTICAS CONSTRUTIVAS

Conexão	Cabo PP 3 x 1,5 mm² 300/500 V em ERP NBR 287-4					
Material da Luminária	Alumínio Injetado					
Cor da Luminária	Cinza Munsell N6,5 (outras cores opcionais)					
Material da Lente	Policarbonato					
Fixação (mm)	Braço Horizontal de 30 até 63 de diâmetro (ajuste de ângulo do suporte, de - 5° até + 5°.)					
Nível Opcional	Nível Bolha (opcional)					
Índice de Proteção (IP)	66					
Alcance do Controlador (IP)	66					
Grau de Proteção Contra Impactos (IK)	09					
Peso da Luminária (kg)	3,3	3,6	3,7	5,1	5,1	5,1
Dimensões (mm)	(A) 467,8 X (B) 137,4 X (C) 176,7			(A) 635,3 X (B) 148,3 X (C) 176,7		

PROJETO DE CONSTRUÇÕES E SERVIÇOS LTDA
 Eudes Moreira Lima
 Sócio Administrador
 CPF: 09.118.420/0001-03

Felipe Peixoto Araujo
 CREA/RM 000667679-4
 CPF: 08.118.593-56
 Engenheiro Eletricista

Patrícia Pessoa Lima
 CAD/AR A100567-5
 CPF: 618.426.673-49
 Arquiteta e Urbanista



Dimensões:

TIPO II CURTA / MÉDIA

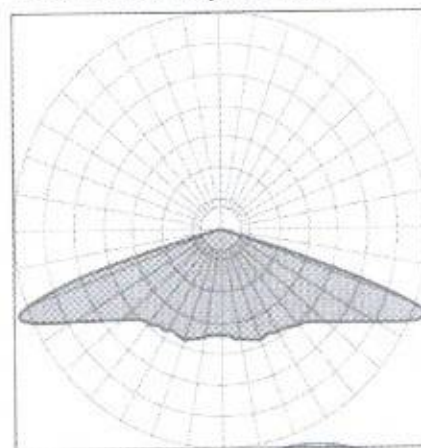
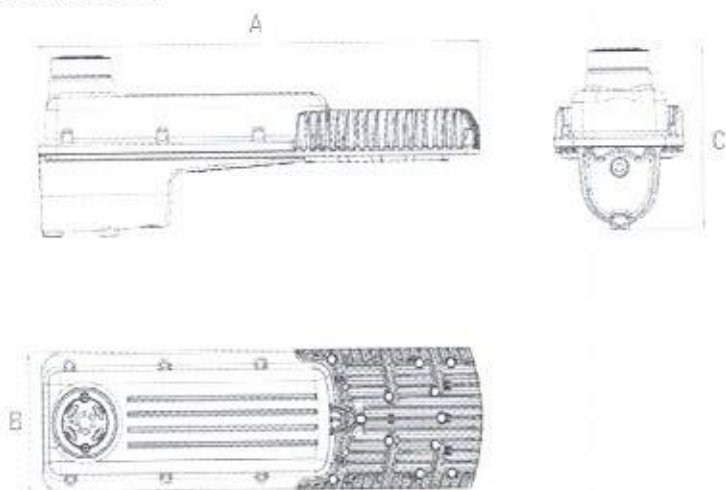

Suporte Articulado para Luminária (opcional)

Duas opções de suporte articulado para fixação de luminária pública, com acabamento Galvanizado a fogo e abertura de -25° a +25°.

Opção 1: Braço de 21 a 48mm

Opção 2: Braço de 48 a 70mm

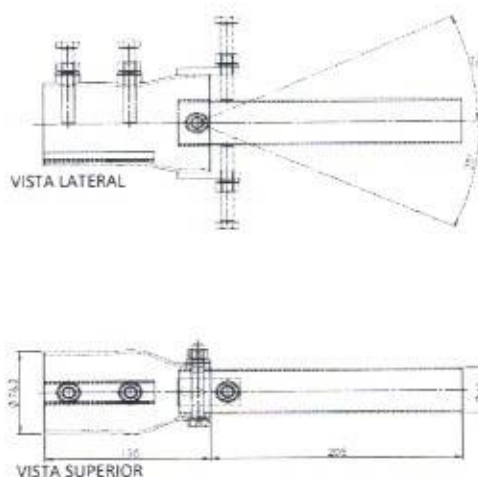
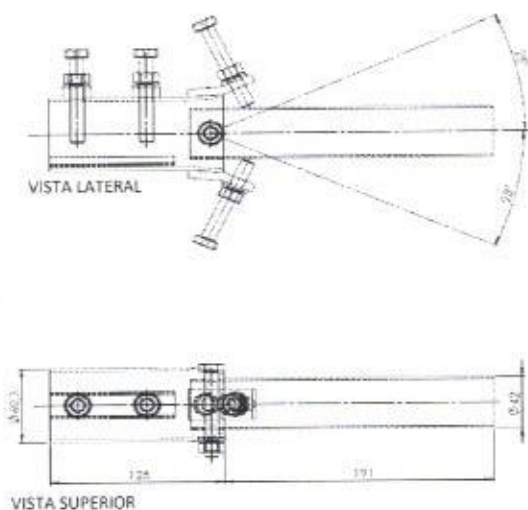

Identificação do Part Number

Exemplo: SL-05874183CZ02

SL	058	7	4		1		83		CZ		02	
Modelo	Potência	IRC	Temperatura de Cor		Dimerização		Versão	Modelo	Cor		Tomada	
STREETLIGHT	058 58W	70	6	5.000K	1	0-10	8	3	CZ	Cinza	02	Tomada 7 Pinos (COM shorting cap)
	070 70W		4	4.000K							04	Tomada 7 pinos (SEM shorting cap)

ARCONI PROJETOS E CONSULTORIA LTDA
 EUGENIO ARCONI JUNIOR
 Rua Lima
 São José do Rio Preto
 CNPJ: 20.964.20/0001-03

Felipe Pedrosa Araujo
 CREA/RN: 061267679-4
 CPF: 030.118.593-56
 Engenheiro Eletricista

Patrícia Pessoa
 CREA/RN: 061267679-4
 CPF: 030.118.593-56
 Arquiteta e Urbanista

PROJETOS E CONSULTORIA LTDA
 FOLHA Nº 148
 OP-012474 - MUNICÍPIO GRAVATA - 20200211

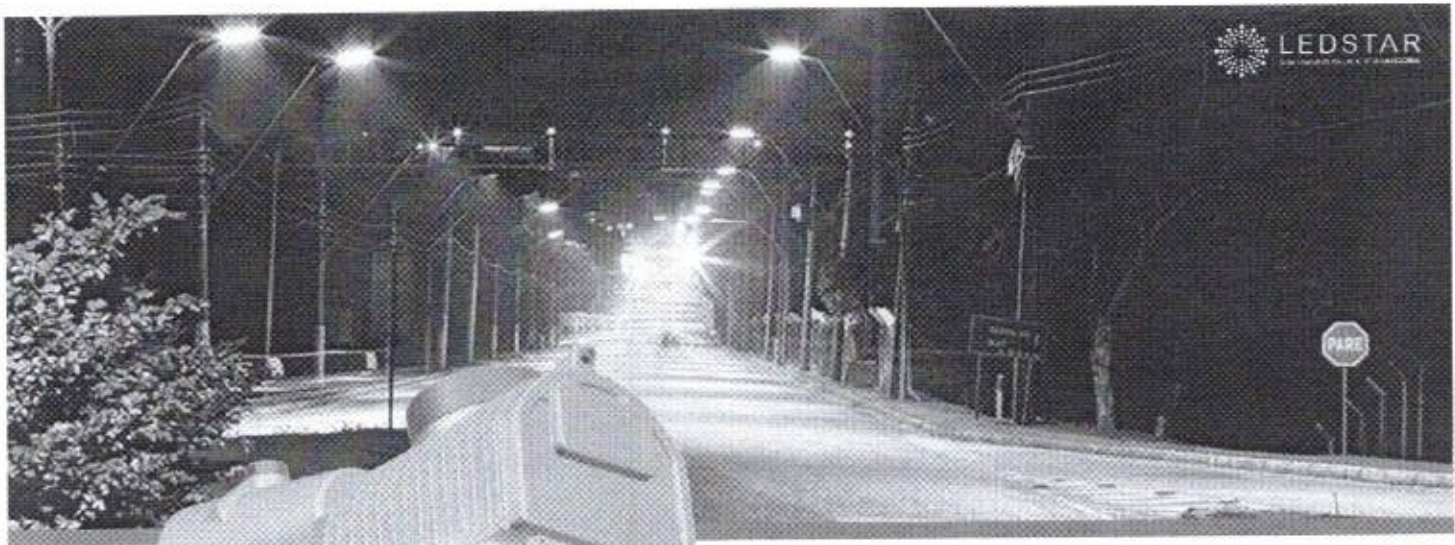

LEDSTAR
LUMINÁRIAS E SERVIÇOS LTDA



PRONTA PARA
TELEGESTÃO



FABRICAÇÃO
NACIONAL



CERTIFICADO



Luminária Pública Street Light MINI V7.7

A LEDSTAR® MINI V7.7 é ideal para iluminação em vias locais e atendimento das normas vigentes com ótima luminosidade e uniformidade.

Possui o menor custo de aquisição para uma rápida redução de consumo de energia elétrica. Possui corpo com tratamento contra raios UV e corrosão. Pronta para telegestão, permite o gerenciamento remoto, otimização do serviço de manutenção e redução adicional do consumo energia elétrica.

Produto certificado de acordo com a portaria nº20, de 15 de Fevereiro 2017.

Aplicações:



- Vias Públicas • Rodovias • Estacionamentos • Condomínios • Praças

PROJETO PROJETOS, CONSTRUÇÕES E SERVIÇOS LTDA
Eudes Luciano Pessoa Lima
Socio Administrador
CPF: 20.964.420/0001-03

Felipe Pessoa Lima
CREA/RN: 01667679-4
CPF: 04.311.593-56
Engenheiro Eletricista

Patrícia Pessoa Lima
CAIB/RN: A10359-5
CPF: 6.5428.877-1
Arquiteta e Urbanista



MODELO	SL MINI - 20	SL MINI - 30	SL MINI - 40	SL MINI - 50
CARACTERÍSTICAS ELÉTRICAS				
Potência Nominal de Rede (W)	20	30	40	50
Faixa de Tensão Nominal (V)	90 a 305			
Frequência Nominal (Hz)	50 - 60			
Corrente de Entrada @ 220V (A)	0,095	0,152	0,2	0,226
Fator de Potência	> 0,92			
Temperatura de Operação (°C)	- 10 à + 50			
Temperatura Média Ambiente (°C)	< 35			
Altitude Máxima	1.500 m			
Umidade Relativa Máxima	Até 100%			
Distorção Harmônica (THD)	< 10%			
Proteção Contra Surto	10 kV / 12 kA (IEEE C62.41.2; IEC 61643-11 Classe II) Ligação em Série com a carga			
Tomada	Tomada 7 Pinos ANSI C136.41			
Relé Fotoelétrico	Opcional (Requer tomada de 7 pinos)			
Shorting Cap	Opcional (Requer tomada de 7 pinos)			
Dimerização (V)	0 - 10			
Equivalência (W)	Lâmpada HID 70		Lâmpada HID 150	

**CARACTERÍSTICAS FOTOMÉTRICAS**

Fluxo Luminoso da Luminária (lm)	2.813	4.655	6.115	7.260
Eficiência da Luminária (lm/W)	140,65	155,16	152,87	145,20
Classificação Fotométrica	TIPO II MÉDIA - Limitada em angulação 0°			
Índice de Reprodução de Cor (IRC)	>70			
Temperatura de Cor (TCC) (K)	5.000			
Expectativa de Vida do LED (L70) (h)	> 78.000			
Expectativa de Vida da Luminária (h)	> 50.000			

CARACTERÍSTICAS CONSTRUTIVAS

Conexão	Cabo PP 3 x 1,5 mm ² 300/500 V em ERP NBR 287-4			
Material da Luminária	Alumínio Injetado			
Cor da Luminária	Cinza Munsell N6,5			
Material da Lente	Policarbonato e Guarnição em Silicone			
Fixação (mm)	Braço Horizontal de 30 até 63 de diâmetro (ajuste de ângulo nativo no produto de -5°, 0 ou 5°)			
Nível Opcional	Nível Bolha (opcional)			
Grau de Proteção Óptico (IP)	66			
Alojamento do Controlador (IP)	66			
Grau de Proteção Contra Impactos (IK)	09			
Peso da Luminária	1,4			

PROPRI PROJETO CONSTRUÇÕES E SERVIÇOS LTDA
 Eudes Lima de Almeida
 Sócio Administrador
 CNPJ: 20.994.420/0001-03

Felipe Pessoa Araujo
 CREA/PA 2561667679-4
 CPF: 045.593-56
 Engenheiro Eletricista

Patrícia Pessoa Lima
 CREA/PA 103575-5
 CPF: 05.426.87-1
 Arquiteta e Urbanista





TIPO II MÉDIA

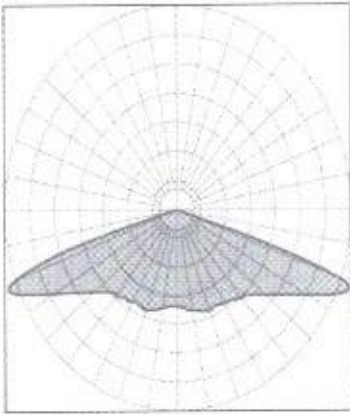

Dimensões:

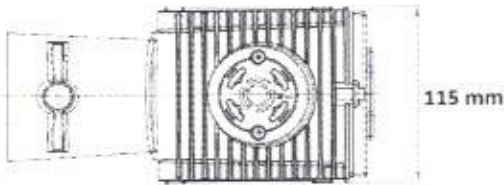
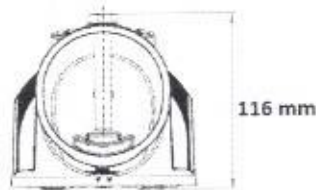
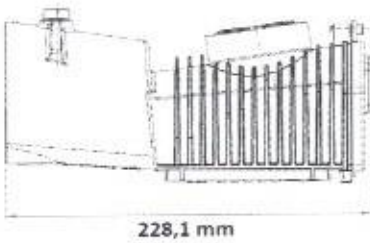

Identificação do Part Number

Exemplo: SL-02076T2M177CZ02

SL	020	7	6	T2M	1	77	CZ	02						
Modelo	Potência	IRC	Temperatura de Cor	Ângulo	Dimerização	Versão	Modelo	Cor	Tomada					
STREET LIGHT	020	20 W	70	4	4000K	Variação Interna	1	0-10V	7	7	CZ	Cinza	02	Tomada 7 Pinos (COM shorting cap)
	030	30 W		6	5000K								04	Tomada 7 pinos (SEM shorting cap)
	040	40 W												
	050	50 W												

PROURBI PROJETOS, CONSTRUÇÕES E SERVIÇOS LTDA
 Elides Luciana Pessoa Lima
 Sócia Administradora
 CNPJ: 20.657.426/0001-03

Felipe Pessoa Araujo
 CREA/RN: 01667679-4
 CPF: 031.45.593-56
 Engenheiro Eletricista

Patricia Pessoa Lima
 CREA/RN: A103597-5
 CPF: 815.426.673-19
 Arquiteta e Urbanista

PROURBI PROJETOS, CONSTRUÇÕES E SERVIÇOS LTDA
 FOLHA
 Nº 151

CERTIFICADO DE GARANTIA

Parabéns! Você adquiriu um produto de iluminação sustentável. Obrigado por escolher iluminação LEDSTAR® ("Produto" ou "Produtos"), uma marca do Grupo UNICOBA. Produzida pela UNICOBA ENERGIA, a maior fabricante brasileira de iluminação LED, os Produtos LEDSTAR® possuem a mais avançada tecnologia e atendem a todas as exigências nacionais e internacionais de qualidade, segurança e desempenho.

Ao adquirir um Produto LEDSTAR®, você recebe mais que iluminação, você recebe eficiência energética.

1. Prazos de Garantia

Os Produtos LEDSTAR® são garantidos contra defeitos de fabricação, nos termos deste certificado, pelo prazo legal de 90 (noventa) dias a contar da data de emissão da nota fiscal de venda ao consumidor ("Garantia Legal"), nos termos do Código de Defesa do Consumidor.

- 1.1. Além da Garantia Legal a UNICOBA ENERGIA oferece os prazos adicionais, descritos abaixo, de garantia contratual contra defeitos de fabricação ("Garantia Contratual"), que somados resultam no período total de garantia concedido pela UNICOBA ENERGIA ("Garantia Total"):

Linha de Produto	Garantia Contratual Adicional (meses)	Garantia Total (meses)
High-Bay	57	60
High-Light	57	60
Gas-Station	57	60
Linear	57	60
Flat-Panel	9	12
Down-Light	9	12
High-Pole	57	60
Pro-Light	57	60
Refletor Ultra Slim	9	12
Street-Light	57	60
Parking-Station	57	60
TGVP	33	36
Lâmpadas T5	9	12
Lâmpadas T8	9	12

- 1.2. Em caso de reparos ou troca do Produto não haverá qualquer extensão da Garantia Contratual ou Garantia Total, acima definidas.

PROJETS PROJETOS DE SERVIÇOS E SERVIÇOS LTDA
Eudes Luciano Moreira Lima
Sócio Administrador
CPF: 70.968.420/0001-03

Felipe Pedrosa Araujo
CREA/RN: 061667679-4
CPF: 035.145.593-56
Engenheiro Eletricista

Patricia Pessoa Lima
CRU/RN: A103597-5
CPF: 615.426.873-12
Arquiteta e Urbanista

PROJETS PROJETOS DE SERVIÇOS E SERVIÇOS LTDA
FOLHA
Nº 158

2. Condições da Garantia

2.1. A PRESENTE GARANTIA É LIMITADA E SERÁ CONSIDERADA INVÁLIDA E NULA CASO IDENTIFICADA QUALQUER DAS OCORRÊNCIAS ABAIXO RELACIONADAS:

- 2.1.1. Ausência, remoção ou violação da etiqueta de código de barras, selo de segurança, lacre de segurança e/ou número de série do Produto;
- 2.1.2. Exposição do Produto a distúrbios elétricos, subtensão, sobretensão de descarga atmosférica ou surtos de tensão em quantidade e intensidade que impossibilitem a ação do dispositivo de proteção ou queima, conforme definido na especificação técnica do Produto.
- 2.1.3. Conexão do Produto à tensão incorreta da rede elétrica, conforme definido na especificação técnica do Produto;
- 2.1.4. Não observância aos requisitos básicos de instalação e segurança para equipamentos elétricos. **Em caso de dúvida, consulte um técnico ou engenheiro habilitado no assunto;**
- 2.1.5. Serviços de instalação e/ou manutenção, desmonte e/ou adaptação do Produto realizados por pessoas não autorizadas e/ou não credenciadas pela UNICOBA ENERGIA;
- 2.1.6. Queda, impacto, sinais físicos de mau uso, adaptação mecânica e ou intervenções que alterem as características físicas do Produto;
- 2.1.7. Defeitos causados por caso fortuito, como vandalismo, atentados, pichações, guerras, dentre outras ações humanas imprevisíveis e inevitáveis, ou força maior, como enchentes, raios, tempestades, ventanias, dentre outras ações da natureza imprevisíveis e inevitáveis;
- 2.1.8. Instalação do Produto em temperatura ambiente fora dos limites definidos na especificação técnica do Produto;
- 2.1.9. Utilização do Produto em ambiente diferente daquele para o qual foi desenvolvido.
- 2.1.10. Exposição de luminárias destinadas à iluminação pública viária a ambientes com elevada e constante umidade, presença de particulado de gordura, poeira, fuligem, serragem, produtos químicos e ou orgânicos de qualquer natureza, sem a devida manutenção e limpeza, conforme definido na norma (NBR 5101, Portaria 20 do INMETRO, etc.) e no item 4 deste Certificado de Garantia;
 - 2.1.10.1. Exposição dos demais produtos UNICOBA ENERGIA a ambientes com elevada e constante umidade, presença de particulado de gordura, poeira, fuligem, serragem, produtos químicos e ou orgânicos de qualquer natureza;
- 2.1.11. Armazenagem inadequada do Produto em ambientes com elevada e constante umidade, presença de particulado de gordura, poeira, fuligem, serragem, produtos químicos e ou orgânicos de qualquer natureza;
- 2.1.12. Armazenagem inadequada do Produto durante procedimentos de manutenção, assim como a exposição a intempéries ou ao tempo;
- 2.1.13. Oxidação e/ou corrosão de qualquer parte do Produto devido à manutenção inadequada;

- 2.1.14. Oxidação dos terminais de contato da tomada 3 ou 7 pinos do Produto devido à exposição a umidade;
- 2.1.15. Pintura do corpo, da lente ou qualquer outra parte do Produto por qualquer método, assim como eventuais danos à lente do Produto decorrentes do mau uso (riscos, ranhuras, fissuras, manchas e etc.);
- 2.1.16. Desmonte e/ou adaptação do Produto, remoção de quaisquer partes ou componentes;
- 2.1.17. Alteração nas configurações da fonte do Produto;
- 2.1.18. A instalação elétrica em desacordo com a (i) Norma ABNT NBR 5410; (ii) Norma ABNT NBR 5419; (iii) AVCB (Auto de Vistoria do Corpo de Bombeiros) Instrução Técnica número 41/2011, válido durante todo o período de utilização do Produto; (iv) Lei 11.337 de 23 de julho de 2.006 que "Determina a obrigatoriedade de as edificações possuírem sistema de aterramento e instalações elétricas compatíveis com a utilização de condutor-terra de proteção, bem como torna obrigatória a existência de condutor-terra de proteção nos aparelhos elétricos que especifica".
- 2.1.19. Instalação em desacordo com os Diagramas abaixo, especialmente nos casos de iluminação pública:

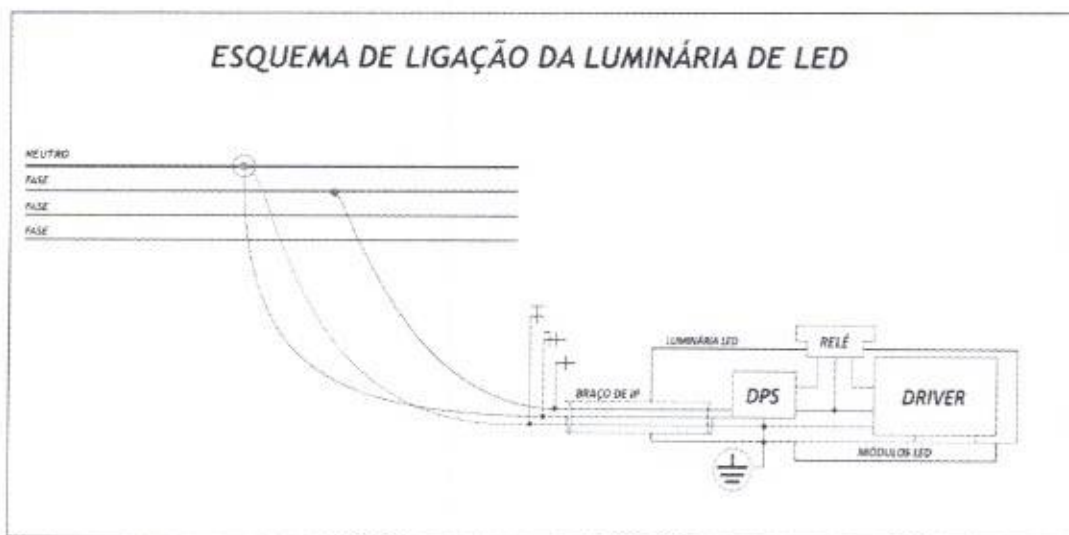

~~PROURBI PROJETOS, CONSTRUÇÕES E SERVIÇOS LTDA
Eudes de Almeida Moreira Lima
Sócio Administrador
CNPJ: 20.954.470/0001-03~~

Felipe Pedrosa Araujo
CREA/PA 1051667679-4
CPF 130.145.593-56
Engenheiro Eletricista

Patrícia Pessoa Lima
CART. PRO. A103597-5
CPF 605.426.873-49
Arquiteta e Urbanista

15/11/2011 14:57:11

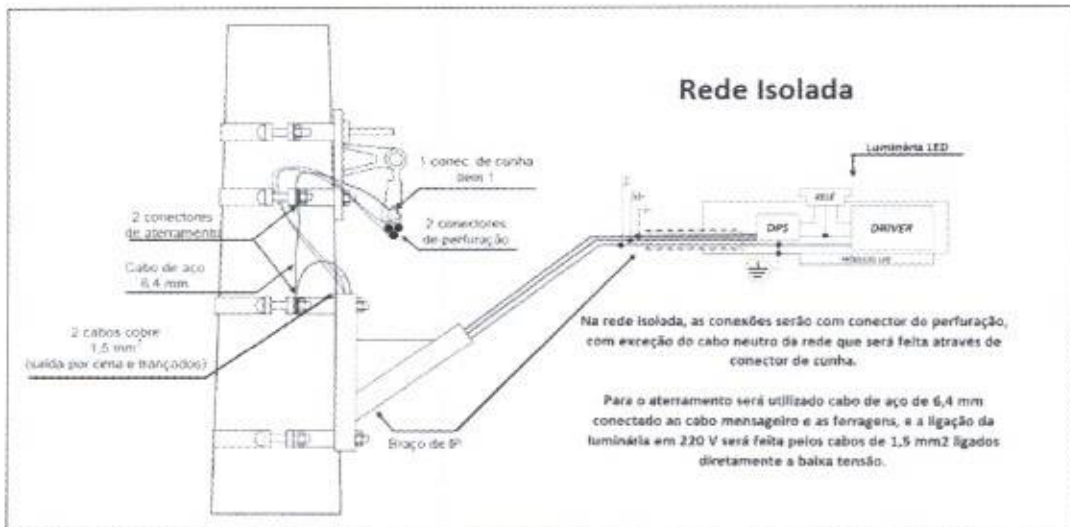
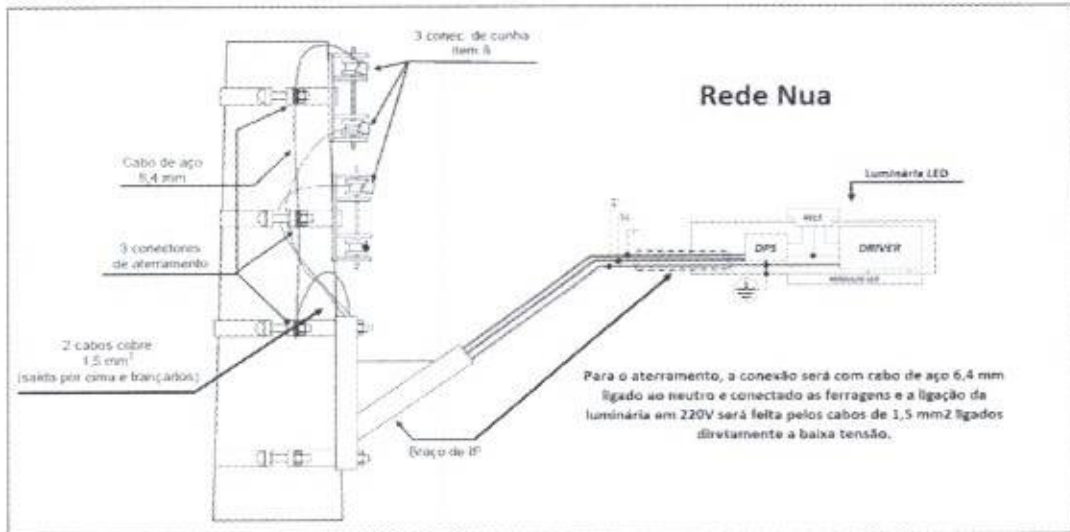

3. Disposições gerais:

- 3.1. A presente garantia beneficia apenas o cliente UNICOPA ENERGIA, identificado por meio da apresentação de nota fiscal.
- 3.2. Os custos de mão de obra para instalação/desinstalação do Produto não estão cobertos por esta Garantia;
- 3.3. A utilização de dispositivo *dimmer*, desde que instalado corretamente e em acordo com as normas técnicas vigentes, não altera o período coberto pela garantia;
- 3.4. Nenhum distribuidor ou revendedor está autorizado a alterar, modificar e/ou estender os termos e prazos da Garantia Contratual ou Garantia Total;
- 3.5. Esta garantia compreende reparo, substituição de peças ou partes e ficará ao exclusivo critério da UNICOPA ENERGIA a troca por outro produto similar ou superior.

PROJETO DE INSTALAÇÃO E SERVIÇOS LTDA
 Eudes Luciano Moreira Lima
 Sócio Administrador
 CNPJ: 20.964.420/0001-03

Felipe Pessoa Araujo
 CREA/RN 011664679-4
 CPF: 043.85.593-56
 Engenheiro Eletricista

Patrícia Pessoa Araujo
 CREA/RN A10355-1
 CPF: 515.426.211-00
 Arquiteta e Urbanista

PROJETO DE INSTALAÇÃO E SERVIÇOS LTDA
 FOLHA Nº 155

3.6. Quando utilizado dispositivo de fotocélula, este deve ser do tipo:

3.6.1. "Normalmente aberto" em instalações de iluminação externa, para condição de falha, pois isso impede que a luminária fique ligada durante o dia caso a fotocélula apresente defeito.

3.7. Todo e qualquer dispositivo (Ex.: shorting cap, rele-fotoelétrico, módulo de telegestão, etc.) de terceiros, que venha a ser integrado ao Produto, deve ser novo e possuir grau de proteção IP igual ou superior ao do Produto.

A instalação de todo e qualquer dispositivo no Produto deve seguir as orientações deste Certificado de Garantia e da norma correspondente, garantindo inclusive a manutenção do IP do Produto no ponto de conexão do dispositivo com o Produto, sendo necessário o giro até o fim do curso para o devido contato e vedação para proteção IP.



ENCAIXE O SHORTING CAP NA TOMADA 7 PINOS.
(EXISTE APENAS UMA POSIÇÃO DE ENCAIXE. O NEUTRO (N) DO SHORTING CAP DEVE COINCIDIR COM O NEUTRO DA TOMADA)

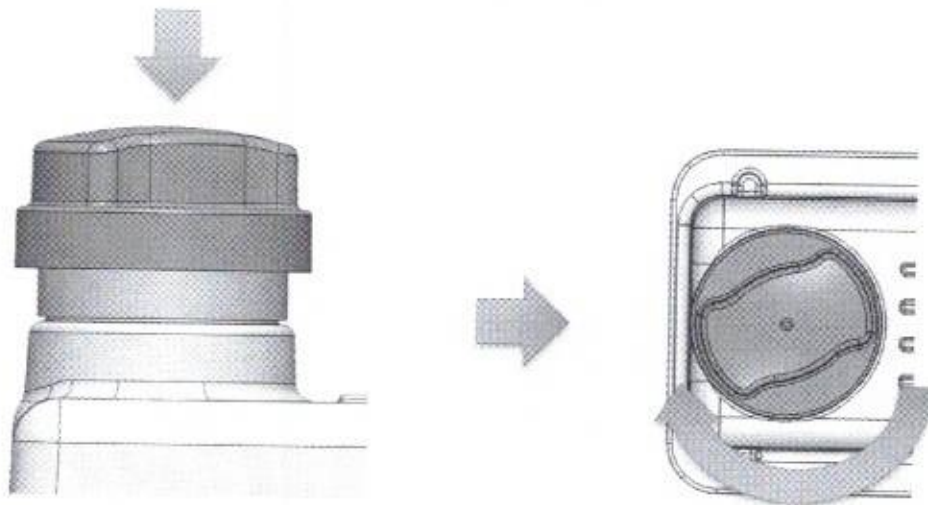

PRESSIONE O SHORTING CAP E GIRE NO SENTIDO HORÁRIO ATÉ O FIM DO CURSO

(É NECESSÁRIO PRESSIONAR E GIRAR O SHORTING CAP ATÉ QUE FIQUE TRAVADO PARA QUE OCORRA O DEVIDO CONTATO E VEDAÇÃO E NÃO PERMITA O INGRESSO DE ÁGUA NO INTERIOR DA TOMADA)

*NOTA: CASO O SHORTING CAP NÃO FIQUE BEM FIXO, ELE PODE CAIR DA LUMINÁRIA DEVIDO À VIBRAÇÃO OU PERMITIR O INGRESSO DE ÁGUA DEVIDO À FALTA DE PRESSÃO NA VEDAÇÃO

PROCURSOPROJETOSCONSTRUCOESERVISIOS LTDA
Eudes Luciano Moreira Lima
Sócio Administrador
CPF: 20.964.428/8001-03

Felipe Pedrosa Araújo
CREA/RN: 11667679-4
CPF: 024.173.593-56
Engenheiro Eletricista

Patricia Pessoa Lima
CALIBRADA 103597-5
CPF: 615.426.873-409
Arquiteta e Urbanista

PROJETOS CONSTRUÇÕES E SERVIÇOS LTDA
FOLHA
NR 156

- 3.8. Caso o Produto que apresente defeito tenha sido descontinuado ou não esteja disponível, a UNICOB ENERGIA poderá substituí-lo por um produto similar ou superior, ainda que este apresente diferenças em termos de design e especificação técnica.
- 3.9. Em hipótese alguma a UNICOB ENERGIA será responsável por indenização, por qualquer perda de uso, perda de tempo, inconveniência, prejuízo comercial, perda de lucros ou economias, por outros danos diretos ou indiretos, decorrentes do uso ou impossibilidade de uso do Produto.
- 3.10. Na medida permitida por lei, esta garantia e as condições ora previstas são exclusivas e substituem todas as demais garantias, reparações e condições, sejam verbais, escritas, legais, expressas ou implícitas. A UNICOB ENERGIA se isenta de todas as garantias legais e implícitas, inclusive, entre outras, garantias de comercialização e adequação a um propósito específico e garantias contra defeitos ocultos ou não aparentes, na medida em que for permitido por lei. Se a isenção dessas garantias não for permitida, a UNICOB ENERGIA limitará a duração e os recursos de tais garantias à duração desta garantia expressa e, a seu critério, os serviços de reparo ou substituição definidas.
- 3.11. Os Produtos que apresentarem defeito passam a ser de propriedade da UNICOB ENERGIA, tão logo sejam efetuadas as suas substituições ou trocas.
- 3.12. A UNICOB ENERGIA se reserva o direito de atualizar o presente certificado de garantia disponibilizando a última versão em seu site, independentemente de comunicação prévia.

4. Manutenção e cuidados durante o uso do Produto:

- 4.1. Recomenda-se que sejam seguidos os bons preceitos de manutenção através da limpeza periódica dos Produtos, conforme norma ABNT 5101/2011 ou outra que venha a substituí-la, observadas as condições do local de instalação e de uso, sob pena de redução da vida útil dos Produtos e/ou afastamento da cobertura desta Garantia.
- 4.2. A limpeza das luminárias deve se dar através do uso de pano umedecido e detergente neutro na parte ótica dos LEDs, assim como por meio da remoção de material acumulado na área externa da luminária responsável pela dissipação térmica do Produto.

~~PROJETO PROJETO DE CONSTRUÇÃO E SERVIÇOS
Eudes Luciano Pereira Lima
Sócio Administrador
CNPJ: 20.948.426/0001-00~~

Felipe Pedrosa Araújo
CREA/RN: 011667679-4
CPF: 051.147.593-56
Engenheiro Eletricista

Patrícia Pessoa Lima
CAV/RN: A103597-5
CPF: 15.426.873-49
Arquiteta e Urbanista

IMPORTANTE

Solicitação de Atendimento:

As solicitações para acionamento da garantia devem ser comunicadas e enviadas, **NO PRAZO MÁXIMO DE 30 DIAS APÓS A DESCOBERTA**, para os seguintes contatos:

- at@unicoba.com.br
- **+55 35 3435-8350 (Horário Comercial – Das 8h às 17h)**

***A UNICOBIA ENERGIA poderá solicitar informações complementares para análise da falha indicada e da aplicação da garantia.**

Como proceder para atendimento em Garantia:

O Produto que apresentar defeito, dentro do prazo de garantia, deverá ser encaminhado à **UNICOBIA ENERGIA**, no endereço indicado abaixo, ou através do revendedor onde o Produto foi adquirido, acompanhado de cópia da nota fiscal de compra, Formulário de RMA contendo o número de série do Produto.

Nota Fiscal:

Natureza Operação: Remessa para conserto

Dados para envio à Assistência Técnica:

UNICOBIA ENERGIA S.A.

Rua Josepha Gomes de Souza, 302 - Galpão 2

Distrito Industrial Pires II – Extrema - MG - 37640-000

CNPJ: 23.650.282/0001-78 IE: 002658979,00-86

Transporte:

É fundamental que o Produto esteja protegido e adequadamente embalado para o transporte. Danos ocasionados ao Produto não embalado corretamente não estão amparados pela Garantia.

PROJETOS DE CONSTRUÇÕES E SERVIÇOS LTDA
Eudes Lucio Moreira Lima
Sócio Administrador
CNPJ: 20.964.420/0001-03

Felipe Pessoa Araújo
CREA/RJ: 051667679-4
CPF: 05.445.593-56
Engenheiro Eletricista

Patricia Pessoa Lima
CAB/BR. AT03597-5
CPF: 05.426.873-09
Arquiteta e Urbanista





CERTIFICADO DE AVALIAÇÃO DA CONFORMIDADE

EMITIDO POR ORGANISMO DE CERTIFICAÇÃO DE PRODUTOS ACREDITADO PELA CGCRE.
CONFORMITY ASSESSMENT CERTIFICATE ISSUED BY A CERTIFICATION BODY ACCREDITED BY CGCRE.



Certificado Nº: NCC 19.05821 **Revisão nº/Revisão no.:** 1
Certificate No.

Data de emissão: 25/07/2019 **Certificado de Conformidade válido somente acompanhado das páginas de 1 a 8**
Issued date. *Certificate valid only accompanied of pages 1 through 8*

Data de validade: 25/07/2023
Validity date:

Solicitante: **Unicoba Energia S.A**
Applicant: Rua Josepha Gomes de Souza, 302, Galpão 2, Distrito Industrial dos Pires - Extrema, MG
CEP: 37.640-000 / CNPJ: 23.650.282/0001-78
Brasil

Produto: **Luminária**
Product:

Marca: Ver campo "Características técnicas"
Brand:

Modelo / Família: **Família: LED/LUMILEDS – Luxeon 5050/ IP66/ 90000**
Model / Family: Modelos: ver campo "Características técnicas"

Fabricante: **Unicoba Energia S.A**
Manufacturer: Rua Josepha Gomes de Souza, 302, Galpão 2, Distrito Industrial dos Pires - Extrema, MG
CEP: 37.640-000 / CNPJ: 23.650.282/0001-78
Brasil

Aprovado para emissão em conformidade com o regulamento e normas aplicáveis
Approved for issuing in conformity with the applicable regulation and standards

Digitally signed by WILSON MONTEIRO
BONATO JUNIOR:04281009803

Wilson Bonato
Gerente Técnico
Technical Manager

Certificado emitido conforme requisitos da avaliação da conformidade para Luminárias para iluminação pública viária, anexo à Portaria Inmetro nº. 20, de 15 de fevereiro de 2017.

Certificate issued in accordance to Brazilian conformity assessment requirements for Lamps for street lighting annex to Inmetro's Rule nº. 20 of February 15, 2017

1. Este certificado somente pode ser reproduzido com todas as folhas.
This certificate may only be reproduced in full.
2. A situação e autenticidade deste certificado podem ser verificadas no website oficial do Inmetro.
The status and authenticity of this certificate may be verified by visiting Inmetro website.
3. Este certificado de conformidade foi emitido por um organismo de certificação acreditado pela Cgcre - Coordenação Geral de Acreditação.
This certificate of conformity was issued by a product certification body accredited by Cgcre

Certificado emitido por:
Certificate issued by:

NCC Certificações do Brasil Ltda.
Acreditação Cgcre nº 0034 (16/10/2003)
Rua Conceição, nº 233, Campinas, SP, CEP 13010-916
CNPJ nº 16.587.151/0001-28
www.ncc.com.br



CERTIFICAÇÕES do Brasil
A Bureau Veritas Company

PROURBI PROJETOS, CONSTRUÇÕES E SERVIÇOS LTDA.
Eudes Lima da Moura Lima
Socio Administrador
CNPJ: 20.300.000/0001-03
FNCC_596

Felipe Pedrosa Araujo
CREA/RN nº 667679-4
CPF: 088.178.593-56
Engenheiro

Patrícia Pessoa Lima
CALIBR. A103597-6
CPF: 636.426.873-49
Arquiteta e Urbanista





CERTIFICADO DE AVALIAÇÃO DA CONFORMIDADE
 EMITIDO POR ORGANISMO DE CERTIFICAÇÃO DE PRODUTOS ACREDITADO PELA CGCRE
 CONFORMITY ASSESSMENT CERTIFICATE ISSUED BY A CERTIFICATION BODY ACCREDITED BY CGCRE

Certificado Nº: **NCC 19.05821** Revisão nº/Issue no.: **1**
 Certificate No.

Data de emissão: **25/07/2019** Certificado de Conformidade válido somente acompanhado das páginas de 1 a 8
 Issued date: *Certificate valid only accompanied of pages 1 through 8*

Unidade fabril: **Unicoba Energia S.A**
 Manufacturing location: **Rua Josepha Gomes de Souza, 302, Galpão 2, Distrito Industrial dos Pires - Extrema, MG**
CEP: 37.640-000 / CNPJ: 23.650.282/0001-78
Brasil

Este certificado é emitido como uma verificação que amostras, representativas da linha de produção, foram avaliadas e ensaiadas e atenderam às normas listadas abaixo, e que o sistema de gestão da qualidade do fabricante, relativo aos produtos cobertos por este certificado, foi avaliado e atendeu aos requisitos do sistema da qualidade da Portaria Inmetro. Este certificado é concedido sujeito às condições previstas na Portaria Inmetro.
This certificate is issued as verification that production representative samples were assessed and tested and found compliant to the standards listed below, and that manufacturer's quality system management related to the product covered by this certificate, was assessed and found to comply to Inmetro quality system management requirements. This certificate is granted subject to the conditions as set out in Inmetro Rules

NORMAS:

STANDARDS:

Norma: Portaria do Inmetro nº 20 de 15 de fevereiro de 2017

Este certificado não indica conformidade com outros requisitos de segurança e desempenho do que os expressamente incluídos nas normas listadas acima.

This certificate does not indicate compliance with safety and performance requirements other than those expressly included in the standards listed above.

Registro de avaliação da conformidade técnica (apresenta a verificação dos documentos utilizados para análise e as conclusões para a recomendação da certificação):

Technical conformity assessment register (presents the verification of the documents used for analysis and recommendation of certification conclusions):

BPM: 539790

Processo / Process: 48444/18.22.Rev1

Data da Auditoria / Audit Date: 26/09/2018

Relatório(s) de ensaio:

Test report(s):

Nº do relatório / Report Number:	Laboratório / Laboratory:	Data de emissão / Issued Date
LUM 0912/2019		22/07/2019
LUM 0895/2019		19/07/2019
LUM 0911/2019		22/07/2019
LUM 0894/2019		19/07/2019
LUM 0839a/2019		18/07/2019
LUM 0913/2019		23/07/2019
LUM 0914/2019		23/07/2019
LUM 0840a/2019		18/07/2019
LUM 0842/2019		16/07/2019
LUM 0841/2019		16/07/2019
LUM 1266/2019		18/10/2019
LUM 1268/2019		18/10/2019
LUM 1267/2019		18/10/2019
LUM 1269/2019		18/10/2019
LUM 1272/2019		18/10/2019
LUM 1271/2019		18/10/2019
LUM 1270/2019		18/10/2019
LUM 1273/2019		18/10/2019

Labelo

felipe Pedrosa Araújo

CREA/RJ 0011667679-4

CPF: 037.145.593-56

Engenheiro Eletricista

Patricia Pedrosa Lima
 CREA/RS 103597-8
 CPF: 611.428.273-13

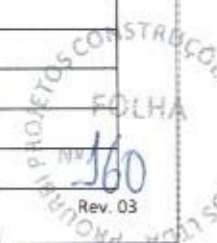

PROJETS CONSTRUÇÕES E SERVIÇOS LTDA
 Eudes Lima
 São Paulo, SP
 FNCB 596



CERTIFICADO DE AVALIAÇÃO DA CONFORMIDADE

EMITIDO POR ORGANISMO DE CERTIFICAÇÃO DE PRODUTOS ACREDITADO PELA CGCRE
CONFORMITY ASSESSMENT CERTIFICATE ISSUED BY A CERTIFICATION BODY ACCREDITED BY CGCRE

Certificado Nº: **NCC 19.05821** Revisão nº/Issue no.: **1**
Certificate No.

Data de emissão: **25/07/2019** Certificado de Conformidade válido somente acompanhado das páginas de 1 a 8
Issued date: Certificate valid only accompanied of pages 1 through 8

PRODUTO:

PRODUCT:

Produtos e sistemas abrangidos por este certificado estão especificados como segue:

Products and systems covered by this certificate are specified as follows:

Família de luminárias LED destinadas para iluminação pública viária.

Características técnicas da família:

Marca	Modelo	Descrição	Código de barras
LEDSTAR	SL-09676183CZ02	Potência: 96 W; Fluxo luminoso: 14171 lm; Eficiência luminosa: 147,61 lm/W; FP: > 0,95; TCC: 5000 K; IRC: > 70	7899964135889
	SL-09674183CZ02	Potência: 96 W; Fluxo luminoso: 14291 lm; Eficiência luminosa: 148,86 lm/W; FP: > 0,95; TCC: 4000 K; IRC: > 70	7899964135872
	SL-07076183CZ02	Potência: 70 W; Fluxo luminoso: 10481 lm; Eficiência luminosa: 149,73 lm/W; FP: > 0,95; TCC: 5000 K; IRC: > 70	7899964135865
	SL-07074183CZ02	Potência: 70 W; Fluxo luminoso: 10527 lm; Eficiência luminosa: 150,39 lm/W; FP: > 0,95; TCC: 4000 K; IRC: > 70	7899964135858
	SL-05876183CZ02	Potência: 58 W; Fluxo luminoso: 9092 lm; Eficiência luminosa: 156,76 lm/W; FP: > 0,95; TCC: 5000 K; IRC: > 70	7899964135841
	SL-05874183CZ02	Potência: 58 W; Fluxo luminoso: 9096 lm; Eficiência luminosa: 155,62 lm/W; FP: > 0,95; TCC: 4000 K; IRC: > 70	7899964135834
	SL-18676183CZ02	Potência: 186 W; Fluxo luminoso: 28028 lm; Eficiência luminosa: 150,69 lm/W; FP: > 0,98; TCC: 5000 K; IRC: > 70	7899964135940
	SL-18674183CZ02	Potência: 186 W; Fluxo luminoso: 29121 lm; Eficiência luminosa: 156,56 lm/W; FP: > 0,98; TCC: 4000 K; IRC: > 70	7899964135933
	SL-15076183CZ02	Potência: 150 W; Fluxo luminoso: 21547 lm; Eficiência luminosa: 143,65 lm/W; FP: > 0,98; TCC: 5000 K; IRC: > 70	7899964135926
	SL-15074183CZ02	Potência: 150 W; Fluxo luminoso: 22521 lm; Eficiência luminosa: 150,14 lm/W; FP: > 0,98; TCC: 4000 K; IRC: > 70	7899964135919
	SL-11576183CZ02	Potência: 115 W; Fluxo luminoso: 16817 lm; Eficiência luminosa: 146,23 lm/W; FP: > 0,98; TCC: 5000 K; IRC: > 70	7899964135902
	SL-11574183CZ02	Potência: 115 W; Fluxo luminoso: 17472 lm; Eficiência luminosa: 151,93 lm/W; FP: > 0,98; TCC: 4000 K; IRC: > 70	7899964135896

CONDIÇÕES DE CERTIFICAÇÃO:

CONDITIONS OF CERTIFICATION:

Modelo 5: Ensaio de tipo, avaliação e aprovação do Sistema de Gestão da Qualidade do fabricante, acompanhamento através de auditorias no fabricante e ensaio em amostras retiradas no comércio e no fabricante. Modelo baseado no ensaio de tipo e acompanhado de avaliação das medidas tomadas pelo fabricante para o Sistema de Gestão da Qualidade de sua produção, seguido de um acompanhamento a cada XX meses, por meio de auditorias, do controle da qualidade da fábrica e de ensaios de verificação em amostras tomadas no comércio e na fábrica.

Model 5: Type test, evaluation and approval of the manufacturer's Quality Management System, surveillance through audits on the factory and test on samples taken in market and on the manufacturer. Model based on the type of test and accompanied by evaluation of the actions taken by the manufacturer for the Quality Management System of its production, followed by a follow-up every XX months by means of audits of the factory quality control and test checks in samples taken in market and factory.

A validade deste Certificado está atrelada à realização das avaliações de manutenção e tratamento de possíveis não conformidades de acordo com as orientações da NCC e previstas no RAC específico da Portaria Inmetro nº. 20, de 15 de fevereiro de 2017. Para verificação da condição atualizada de regularidade deste Certificado de Conformidade deve ser consultado o banco de dados de produtos e serviços certificados do Inmetro. The validity of this certificate is linked to carrying out evaluations of maintenance and treatment of possible non-compliance in accordance with the operations of the NCC and in the Order No 20 of February 15, 2017. For verification of updated condition of regularity from this certificate, the user should consult the database on product and services data bank certificated from Inmetro.

Eng. Edson Luciano Moreira Lima
 FNC5_596
 CNPJ: 20.904.450/0001-03

Página: 3 de 7 of 8
 Felipe
 CREA/INMETRO: 667679-1
 CPF: 031.15.593-56
 Engenheiro Eletricista

Patrícia Passos Lima
 CNPJ: A103597-5
 CPF: 115.426.873-19
 Arquiteta e Urbanista

Rev. 03

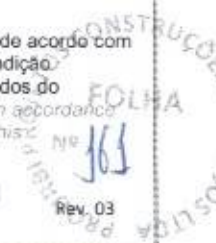



CERTIFICADO DE AVALIAÇÃO DA CONFORMIDADE
 EMITIDO POR ORGANISMO DE CERTIFICAÇÃO DE PRODUTOS ACREDITADO PELA CGCRE
 CONFORMITY ASSESSMENT CERTIFICATE ISSUED BY A CERTIFICATION BODY ACCREDITED BY CGCRE

Certificado Nº: **NCC 19.05821** Revisão nº/Edição no.: **1**

Data de emissão: **25/07/2019** Certificado de Conformidade válido somente acompanhado das páginas de 1 a 8
Issued date: Certificate valid only accompanied of pages 1 through 8

Este Certificado é válido apenas para os equipamentos de modelos idênticos aos equipamentos efetivamente ensaiados. Quaisquer modificações nos projetos, bem como a utilização de componentes e/ou materiais diferentes daqueles definidos pela documentação descritiva dos equipamentos, sem a prévia autorização da NCC, invalidarão este Certificado.

This Certificate is valid only for models identical to those effectively tested. Any modifications to the projects, and the use of components and / or different materials from those defined by descriptive documentation of the equipment, without the prior permission of NCC, will invalidate this certificate.

O usuário tem a responsabilidade de assegurar que os produtos serão instalados em atendimento às instruções do fabricante e as normas aplicadas a estes.

The user has the responsibility to ensure that the products will be installed in compliance with manufacturer's instructions and standards applied to them.

PROJETO DE PROJETOS CONSTRUTORES E SERVIÇOS LTDA
 Eudes Luciano de Faria Lima
 Sócio Administrador
 CNPJ: 20.964.420/0001-03

Felipe Pedroza Araújo
 CREA/RN: 1867679-4
 CPF: 032.025.593-56
 Engenheiro Eletricista

Patrícia R. ...
 CREA/RN: 1867679-4
 CPF: 015.426.873
 Arquiteta e Urb...



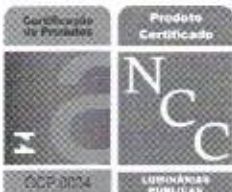

CERTIFICADO DE AVALIAÇÃO DA CONFORMIDADE

EMITIDO POR ORGANISMO DE CERTIFICAÇÃO DE PRODUTOS ACREDITADO PELA CGCRE
CONFORMITY ASSESSMENT CERTIFICATE ISSUED BY A CERTIFICATION BODY ACCREDITED BY CGCRE

Certificado Nº: **NCC 19.05821** Revisão nº/ Versão no.: **1**
Certificate No.

Data de emissão: **25/07/2019** Certificado de Conformidade válido somente acompanhado das páginas de 1 a 8
Issued date: Certificate valid only accompanied of pages 1 through 8

PLANILHA DE ESPECIFICAÇÕES TÉCNICAS - PET
TECHNICAL SPECIFICATION SPREADSHEET - PET



PROGRAMA BRASILEIRO DE ETIQUETAGEM
LUMINARIAS DE ILUMINAÇÃO PÚBLICA VIÁRIA
LÂMPADA DE DESCARGA E TECNOLOGIA LED
PLANILHA DE ESPECIFICAÇÕES TÉCNICAS

ETIQUETAGEM PET-002-LED	
DATA APROVAÇÃO: DEZ/2016	ORIGEM: INMETRO
REVISÃO: 00	DATA ÚLTIMA REVISÃO: DEZ/2016

01 - DENOMINAÇÃO COMERCIAL	
MARCA	LEDSTAR
FORNECEDOR	UNICOBA ENERGIA S/A
FABRICANTE	UNICOBA ENERGIA S/A

02 - IDENTIFICAÇÃO DA FAMÍLIA	
FAMÍLIA (*)	LUMINÁRIA LED VIÁRIA / LUMILEDS - LUXEON 5050 / IP66-IP66 - 90.000 lúx
MARCA/MODELO DO LED	FABRICANTE: LUMILEDS MODELO: LUXEON 5050
TIPO DA LUMINÁRIA	TECNOLOGIA LED
VIDA DECLARADA (h)	90.000

(*) Composição do Código da Família
LUMINÁRIA TECNOLÓGICA LED: Tipo de Luminária / Marca do LED / P da Luminária / Vida declarada nominal
LUMINÁRIA COM LÂMPADA DE DESCARGA: Tipo de Luminária / Tipo de lâmpada e difusor / Vida declarada nominal

CODIGO DE BARRAS	MODELO	TENSÃO DE ENSAIO (V)	FREQ. (Hz)	POTÊNCIA (W)	FAVOR DE POTÊNCIA (%)	FLUXO LUMINOSO (lm)	RENDIMENTO ÓTICO (***)(%)	CE (**)(lm/W)	lm	lm (h)	Nº RELATÓRIO ENSAIO LABORATORIAL
7899964 135889	SL- 09676183 CZ02	127 220 277	60	96	> 0,95	14173	N/A	147,63	> 70	5000	LUM0894 2019-LAB ELO
7899964 135872	SL- 09674183 CZ02	127 220 277	60	96	> 0,95	14291	N/A	148,86	> 70	4000	LUM0895 2019-LAB ELO
7899964 135865	SL- 07076183 CZ02	127 220 277	60	70	> 0,95	10481	N/A	149,73	> 70	5000	LUM0840 a2019-LAB BELO
7899964 135858	SL- 07074183 CZ02	127 220 277	60	70	> 0,95	10527	N/A	150,39	> 70	4000	LUM0839 a2019-LAB BELO
7899964 135841	SL- 05876183 CZ02	127 220 277	60	58	> 0,95	9092	N/A	156,76	> 70	5000	LUM0841 2019-LAB ELO
7899964 135834	SL- 05874183 CZ02	127 220 277	60	58	> 0,95	9096	N/A	155,62	> 70	4000	LUM0842 2019-LAB ELO
7899964 135940	SL- 18676183 CZ02	127 220 277	60	186	> 0,98	28028	N/A	150,69	> 70	5000	LUM1269 2019-LAB ELO
7899964 135933	SL- 18674183 CZ02	127 220 277	60	186	> 0,98	29121	N/A	156,36	> 70	4000	LUM1268 2019-LAB ELO
7899964 135926	SL- 15076183 CZ02	127 220 277	60	150	> 0,98	21547	N/A	143,65	> 70	5000	LUM1271 2019-LAB ELO

PRODUTOS CONSTRUÇÃO E SERVIÇOS LTDA
Eudes de Almeida Lima
FNC 896
Cargo Administrador
CPF: 20.964.420/0001-03

felipe Peixoto Araújo
Página Page 5 de 7 of 8
CREA/RN/12667679-4
CPF: 031.44.593-56
Engenheiro Eletricista

Patrícia Frossos Lima
CREA/RN/103557-5
CPF: 426.873-49
Arquiteta e Urbanista





CERTIFICADO DE AVALIAÇÃO DA CONFORMIDADE

EMITIDO POR ORGANISMO DE CERTIFICAÇÃO DE PRODUTOS ACREDITADO PELA CGCRE
CONFORMITY ASSESSMENT CERTIFICATE ISSUED BY A CERTIFICATION BODY ACCREDITED BY CGCRE

Certificado Nº: **NCC 19.05821** Revisão nº/Issue no.: **1**
Certificate No.

Data de emissão: **25/07/2019** Certificado de Conformidade válido somente acompanhado das páginas de 1 a 8
Issued date: Certificate valid only accompanied of pages 1 through 8

PLANILHA DE ESPECIFICAÇÕES TÉCNICAS - PET (cont.)
TECHNICAL SPECIFICATION SPREADSHEET - PET (cont.)

7899964 135919	SL- 15074183 CZ02	127 220 277	60	150	> 0.98	22521	N/A	150, 14	> 70	4000	LUM1272 2019 LAB ELO
7899964 135902	SL- 11576183 CZ02	127 220 277	60	115	> 0.98	16817	N/A	146, 23	> 70	5000	LUM1273 2019 LAB ELO
7899964 135896	SL- 11574183 CZ02	127 220 277	60	115	> 0.98	17472	N/A	151, 83	> 70	4000	LUM1270 2019 LAB ELO

(**): - Eficiência Energética (***) Aplicável somente para luminária com lâmpada de descarga

03 - DATA: **22/10/2019** R1 - CARIMBO E ASSINATURA: **Felipe Pedro Araujo**
UNIVERSIDADE FEDERAL DO RIO DE JANEIRO

INMETRO Diretoria de Avaliação da Conformidade - DCONF
Programa Brasileiro de Etiquetagem - PBE
Endereço: Rua Santa Alexandrina, 416 - S. Laranjeiras - Rio Comprido - Rio de Janeiro - RJ
CEP: 20.261-232
Telefones: (021) 2563-5622/5665 - Fax: (021) 2563-2906
E-mail: dconf@inmetro.gov.br

ETIQUETA NACIONAL DE CONSERVAÇÃO DE ENERGIA - ENCE:
NATIONAL ENERGY CONSERVATION LABEL - ENCE:

SL-09676183CZ02

SL-09674183CZ02

SL-07076183CZ02

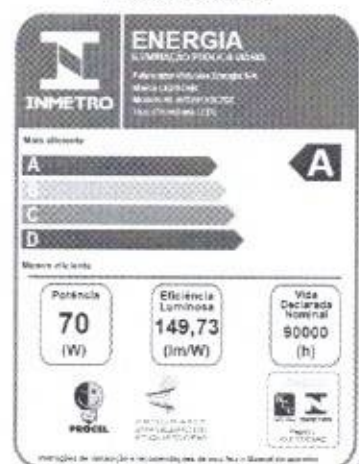

PROURBI PROJETOS, OBRAS E SERVIÇOS LTDA
Endereço: Rua Santa Clara Lima
Sócio Administrador
CNPJ: 20.954.422/0001-03

Felipe Pedro Araujo
CREA/RNP: 01667679-4
CPF: 033.011.993-56
Engenheiro Eletricista

Patrícia Pessoa
CALCULAÇÃO
CPF: 614.426.673-41
Arquiteta e Urb





CERTIFICADO DE AVALIAÇÃO DA CONFORMIDADE

EMITIDO POR ORGANISMO DE CERTIFICAÇÃO DE PRODUTOS ACREDITADO PELA CGCRE
CONFORMITY ASSESSMENT CERTIFICATE ISSUED BY A CERTIFICATION BODY ACCREDITED BY CGCRE

Certificado N°: **NCC 19.05821** Revisão n°/ Versão no.: **1**

Data de emissão: **25/07/2019** Certificado de Conformidade válido somente acompanhado das páginas de 1 a 8
Issued date: *Certificate valid only accompanied of pages 1 through 8*

SL-07074183CZ02

ENERGIA
AVALIAÇÃO POR ETIQUETA

INMETRO

Mais eficiente: **A**

Menos eficiente:

Potência (W)	Eficiência Luminosa (lm/W)	Vida Declarada Nominal (h)
70	150,39	90000

PROCEL

SL-05876183CZ02

ENERGIA
AVALIAÇÃO POR ETIQUETA

INMETRO

Mais eficiente: **A**

Menos eficiente:

Potência (W)	Eficiência Luminosa (lm/W)	Vida Declarada Nominal (h)
58	156,76	90000

PROCEL

SL-05874183CZ02

ENERGIA
AVALIAÇÃO POR ETIQUETA

INMETRO

Mais eficiente: **A**

Menos eficiente:

Potência (W)	Eficiência Luminosa (lm/W)	Vida Declarada Nominal (h)
58	155,62	90000

PROCEL

SL-11574183CZ02

ENERGIA
AVALIAÇÃO POR ETIQUETA

INMETRO

Mais eficiente: **A**

Menos eficiente:

Potência (W)	Eficiência Luminosa (lm/W)	Vida Declarada Nominal (h)
115	151,93	90000

PROCEL

SL-11576183CZ02

ENERGIA
AVALIAÇÃO POR ETIQUETA

INMETRO

Mais eficiente: **A**

Menos eficiente:

Potência (W)	Eficiência Luminosa (lm/W)	Vida Declarada Nominal (h)
115	146,23	90000

PROCEL

SL-15074183CZ02

ENERGIA
AVALIAÇÃO POR ETIQUETA

INMETRO

Mais eficiente: **A**

Menos eficiente:

Potência (W)	Eficiência Luminosa (lm/W)	Vida Declarada Nominal (h)
150	150,14	90000

PROCEL

SL-15076183CZ02

ENERGIA
AVALIAÇÃO POR ETIQUETA

INMETRO

Mais eficiente: **A**

Menos eficiente:

Potência (W)	Eficiência Luminosa (lm/W)	Vida Declarada Nominal (h)
150	143,65	90000

PROCEL

SL-18674183CZ02

ENERGIA
AVALIAÇÃO POR ETIQUETA

INMETRO

Mais eficiente: **A**

Menos eficiente:

Potência (W)	Eficiência Luminosa (lm/W)	Vida Declarada Nominal (h)
186	156,56	90000

PROCEL

SL-18676183CZ02

ENERGIA
AVALIAÇÃO POR ETIQUETA

INMETRO

Mais eficiente: **A**

Menos eficiente:

Potência (W)	Eficiência Luminosa (lm/W)	Vida Declarada Nominal (h)
186	150,69	90000

PROCEL

PROURBE PROJETOS E CONSULTORIA LTDA
Eudes de Almeida Morcira Lima
FNCC 598
CNPJ: 20.954.412/0001-03

Page 7 de 8
Felipe Pessoa de Araújo
CREA/RN 056.607679-4
CPF: 038.44.593-56
Engenheiro Eletricista

PROURBE PROJETOS E CONSULTORIA LTDA
Patricia Pessoa de Araújo
CNPJ: A10355-4
CPF: 035.426.673-49
Arquiteta e Urbanista
Rev. 03





CERTIFICADO DE AVALIAÇÃO DA CONFORMIDADE
 EMITIDO POR ORGANISMO DE CERTIFICAÇÃO DE PRODUTOS ACREDITADO PELA COCIRE
 CONFORMITY ASSESSMENT CERTIFICATE ISSUED BY A CERTIFICATION BODY ACCREDITED BY COCIRE

Certificado Nº: **NCC 19.05821** Revisão nº/issue no.: **1**
 Certificate No.

Data de emissão: **25/07/2019** Certificado de Conformidade válido somente acompanhado das páginas de 1 a 8
 Issued date: *Certificate valid only accompanied of pages 1 through 8*

Histórico da Revisão / Certificate history:

Revisão <i>Issued</i>	Certificado Nº <i>Certificate N°</i>	Data de Revisão <i>Issued date</i>	Processo <i>Process</i>	Descrição <i>Description</i>
0	NCC 19.05821	25/07/2019	48444/18.22	Emissão inicial
1	NCC 19.05821	25/10/2019	48444/18.22.Rev1	Inclusão de modelos.

PROJETA PROJETOS CONSTRUTORES E SERVIÇOS LTDA
 Eudes Regina Moreira Lima
 Sócio Administrador
 CNPJ: 20.964.470/0001-03

Felipe Pedrosa Araújo
 CREA/RN: 51267679-4
 CPF: 033.043.593-56
 Engenheiro Eletricista

Patrícia Pessoa
 CREA/RN: A10350-1
 CPF: 615.428.633-00
 Arquiteta e Urbanista

