

PLANILHA ORÇAMENTÁRIA			
OBRA:	PAVIMENTAÇÃO EM PEDRA TOSCA DE DIVERSAS RUAS DO CANDEIA SÃO SEBASTIÃO NO MUNICÍPIO DE BATURITÉ	DATA: 08/07/2021	BDI: 24,52%
LOCAL:	CANDEIA SÃO SEBASTIÃO - BATURITÉ/CE	FONTE	VERSÃO
CLIENTE:	PREFEITURA MUNICIPAL DE BATURITÉ	SEINFRA	HORA
UNIDADES:	1,0 UND	027 - COM DESOBRATAÇÃO	MES
VALOR POR UNIDADE:	R\$ 244.813,02	Composição	REF.
			05/2021



Será mantido pela CONTRATADA, perfeito e ininterrupto serviço de vigilância nos recintos de trabalho cabendo-lhe toda a responsabilidade por quaisquer danos ocorrentes de negligência durante a execução das obras, até a entrega definitiva.

A utilização de equipamentos, aparelhos e ferramentas deverá ser apropriada a cada serviço, a critério da Fiscalização e Supervisão.

A CONTRATADA tomara todas as precauções e cuidados no sentido de garantir inteiramente a estabilidade de prédios vizinhos, canalizações e redes que possam ser atingidas, pavimentações das áreas adjacentes e outras propriedades de terceiros, e ainda a segurança de operários e transeuntes durante a execução de todas as etapas da obra.

Normas

São parte integrante deste caderno de encargos, independentemente de transcrição, todas as normas (NBRs) da Associação Brasileira de Normas Técnicas (ABNT) bem como outras citadas no texto, que tenham relação com os serviços objeto do contrato, tais como o Artigo 12 da Lei 8.666 de 21 de junho de 1993 inciso VI, que trata da adoção das normas técnicas, de saúde e de segurança do trabalho adequadas: (Redação dada pela Lei nº 8.383, de 1994) e inciso VII que trata do impacto ambiental.

Segundo a resolução do Conselho Nacional do Meio Ambiente – CONAMA 001/86 de 23.01.86 nos seus artigos 1º, considera impacto ambiental qualquer alteração das propriedades físicas, químicas e biológicas do meio ambiente, causada por qualquer forma de matéria ou energia resultante das atividades humanas que, direta ou indiretamente, afetam a saúde, a segurança e o bem-estar da população; as atividades sociais e econômicas; a biota; as condições estéticas e sanitárias do meio ambiente e a qualidade dos recursos ambientais, e Artigo 2º que prevê elaboração de Estudo de Impacto Ambiental- EIA e respectivo Relatório de Impacto Ambiental - RIMA, a serem submetidos à aprovação do órgão estadual competente e da SEMA em caráter supletivo, o licenciamento de atividades modificadoras do meio ambiente, tais como:

- I - estradas de rodagem com 2 (duas) ou mais faixas de rolamento;
- II - ferrovias;
- III - portos e terminais de minério, petróleo e produtos químicos;
- IV - aeroportos conforme definidos pelo inciso I artigo 48, do Decreto-Lei 32, de 18 de novembro de 1966
- V - oleodutos, gasodutos, minerodutos, troncos coletores e emissários de esgotos sanitários;
- VI - linhas de transmissão de energia elétrica acima de 230 KV;

X

Antonio Claudiney de Sousa Barbosa
Engenheiro Civil
CREA-CE Nº 352407

PLANILHA ORÇAMENTÁRIA			
	OBRA:	PAVIMENTAÇÃO EM PEDRA TOSCA DE DIVERSAS RUAS DO CANDEIA SÃO SEBASTIÃO NO MUNICÍPIO DE BATURITÉ	DATA: 30/01/2022
	LOCAL:	CANDEIA SÃO SEBASTIÃO - BATURITÉ/CE	BDI: 24,52%
	CLIENTE:	PREFEITURA MUNICIPAL DE BATURITÉ	FORMA DE PAGAMENTO: MENSAL
	UNIDADES:	1,0 UND	SEINFRA: 027.1 COM. DE OPERAÇÃO
	VALOR POR UNIDADE:	RS 244.813,02	PROPRIA: 0,00%
			REF: 05/2021

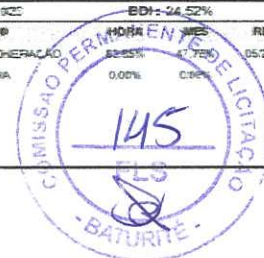

VII - obras hidráulicas para exploração de recursos hídricos tais como: barragem para quaisquer fins hidrelétricos, acima de 10 MW, de saneamento ou de irrigação, abertura de canais para navegação, drenagem e irrigação, retificação de cursos d'água, abertura de barras e embocaduras, transposição de cachos, ciques;

VIII - extração de combustível fóssil (petróleo, xisto, carvão);

IX - extração de minério, inclusive os da classe I, definidas no Código de Mineração;

X - aterros sanitários, processamento e destino final de resíduos tóxicos ou perigosos; XI - usinas de geração de eletricidade, qualquer que seja a fonte de energia primária, acima de 10MW;

XII - complexo e unidades industriais e agroindustriais (petroquímicos, siderúrgicos, cloroquímicos, destilarias de álcool, hulha, extração e cultivo de recursos hídricos

XIII - distritos industriais e Zonas Estritamente Industriais - ZEI;

XIV - exploração econômica de madeira ou de lenha, em áreas acima de 100ha (cem hectares) ou menores, quando atingir áreas significativas em termos percentuais ou de importância do ponto de vista ambiental;

XV - projetos urbanísticos, acima de 100 ha (hectares) ou em áreas consideradas de relevante interesse ambiental a critério da SEMA e dos órgãos municipais e estaduais competentes;

XVI - qualquer atividade que utilizar carvão vegetal, cervacos ou produtos similares, em quantidade superior à dez toneladas dia;

XVII - projetos agropecuários que contemplem áreas acima de 1.000ha, ou menores, neste caso, quando se tratar de áreas significativas em termos percentuais ou de importância do ponto de vista ambiental, inclusive nas áreas de proteção ambiental.



Neste obra o EIA/RIMA não se faz necessário por não enquadrar-se em nenhum dos itens acima.

Materiais

Todo material a ser empregado na obra será de primeira qualidade e suas especificações deverão ser respeitadas. Quaisquer modificações deverão ser autorizadas pela fiscalização.

Caso julgue necessário, a Fiscalização e Supervisão poderão solicitar a apresentação de certificados de ensaios relativos a materiais a serem utilizados e o fornecimento de amostras dos mesmos.

Os materiais adquiridos deverão ser estocados de forma a assegurar a conservação de suas características e qualidades para emprego nas obras, bem como a facilitar sua inspeção. Quando se fizer necessário, os materiais serão estocados sobre plataformas de superfícies limpas e adequadas para tal fim, ou ainda em depósitos resguardados das intempéries.

 Antonio Claudiney de Sousa Barbosa
 Engenheiro Civil
 CREA-CE Nº 352407

PLANILHA ORÇAMENTÁRIA			
OBRA:	PAVIMENTAÇÃO EM PEDRA TOSCA DE DIVERSAS RUAS DO CANDEIA SÃO SEBASTIÃO NO MUNICÍPIO DE BATURITÉ	DATA:	30/07/2023 RDI : 24,52%
LOCAL:	CANDEIA SÃO SEBASTIÃO - BATURITÉ/CE	FONTE:	VERBAS
CLIENTE:	PREFEITURA MUNICIPAL DE BATURITÉ	SEINF:	027.1.06M/DESENVOLVIMENTO ECONÓMICO, 04.1.06% 05/2021
UNIDADES:	1.0UND	Composições:	PROPOSTA 0,00%
VALOR POR UNIDADE:	R\$ 244.613,02		



De um modo geral, serão válidas todas as instruções, especificações e normas oficiais no que se refere à recepção, transporte, manipulação, emprego e estocagem dos materiais a serem utilizados nas diferentes obras.

Todos os materiais, salvo disposto em contrário nas Especificações Técnicas, serão fornecidos pela CONTRATADA.

Mão de Obra

A CONTRATADA manterá na obra engenheiros, mestres, operários e funcionários administrativos em número e especialização compatíveis com a natureza dos serviços, bem como materiais em quantidade suficiente para a execução dos trabalhos.

Todo pessoal da CONTRATADA deverá possuir habilitação e experiência para executar, adequadamente, os serviços que lhes forem atribuídos.

Qualquer empregado da CONTRATADA ou de qualquer subcontratada que, na opinião da Fiscalização, não executar o seu trabalho de maneira correta e adequada ou seja desrespeitoso, temperamental, desordenado ou indesejável por outros motivos, deverá, mediante solicitação por escrito da Fiscalização, ser afastado imediatamente pela CONTRATADA.

Assistência Técnica e Administrativa

Para perfeita execução e completo acabamento das obras e serviços, o Contratado se obriga, sob as responsabilidades legais vigentes, a prestar toda assistência técnica e administrativa necessária ao andamento conveniente dos trabalhos.

Despesas Indiretas e Encargos Sociais

Ficará a cargo da contratada, para execução dos serviços toda a despesa referente à mão-de-obra, material, transporte, leis sociais, licenças, enfim multas e taxas de qualquer natureza que incidam sobre a obra.

A obra deverá ser registrada obrigatoriamente no CREA-CE em até cinco (05) dias úteis a partir da expedição da ordem de serviço pela Prefeitura Municipal devendo serem apresentadas a Prefeitura cópias da ART, devidamente protocolada no CREA-CE e Comprovante de Pagamento da mesma.

Condições de Trabalho e Segurança da Obra

Caberá ao construtor o cumprimento das disposições no tocante ao emprego de equipamentos de "segurança" dos operários e sistemas de proteção das máquinas instaladas no canteiro de obras. Deverão ser utilizados capacetes, cintos de segurança, luvas, máscaras, etc., quando necessários,

(Handwritten signatures and initials)

Antonio Claudiney de Sousa Barbosa
Engenheiro Civil
CREA-CE Nº 352407

PLANILHA ORÇAMENTÁRIA		
OBRA:	PAVIMENTAÇÃO EM PEDRA TOSCA DE DIVERSAS RUAS DO CANDEIA SÃO SEBASTIÃO NO MUNICÍPIO DE BATURITÉ	DATA: 09/07/2022
LOCAL:	CANDEIA SÃO SEBASTIÃO - BATURITÉ/CE	BDI: 24,52%
CLIENTE:	PREFEITURA MUNICIPAL DE BATURITÉ	PERÍODO: 05/2021
UNIDADES:	1,0UND	SEMESTRE: OCT 1 2021
VALOR POR UNIDADE:	R\$ 244.813,02	PROPOSTA: 0,00%



como elementos de proteção dos operários. As máquinas deverão conter dispositivos de proteção tais como: chaves apropriadas, disjuntores, fusíveis, etc.

Deverá ainda, ser atentado para tudo o que reza as normas de regulamentação "NR-18" da Legislação em vigor, condições e Meio Ambiente de Trabalho na Indústria da Construção Civil.

Em caso de acidentes no canteiro de trabalho, a CONTRATADA deverá:

- Prestar socorro e qualquer socorro imediato às vítimas;
- Paralisar imediatamente as obras nas suas circunvizinhanças, a fim de evitar a possibilidade de mudanças das circunstâncias relacionadas com o acidente;
- Solicitar imediatamente o comparecimento da FISCALIZAÇÃO no lugar da ocorrência, relatando o fato.

A CONTRATADA é a única responsável pela segurança, guarda e conservação de todos os materiais, equipamentos, ferramentas e utensílios e, ainda, pela proteção destes e das instalações da obra.

A CONTRATADA deverá manter livre os acessos aos equipamentos contra incêndios e os registros de água situados no canteiro, a fim de poder combater eficientemente o fogo na eventualidade de incêndio, ficando expressamente proibida a queima de qualquer espécie de madeira ou de outro material inflamável no local da obra.

No canteiro de trabalho, a CONTRATADA deverá manter durante as 24 horas, um sistema eficiente de vigilância efetuado por número apropriado de homens idôneos, devidamente habilitados e uniformizados, munidos de apitos, e eventualmente de armas, com respectivo "porte" concedido pelas autoridades policiais.

Alexandre Claudiney de Sousa Barbosa
Engenheiro Civil
CREA-CE Nº 352407

(Handwritten signatures and initials)



OBRA: PAVIMENTAÇÃO EM PEDRA TOSCA DE DIVERSAS RUAS DO CANDEIA SÃO SEBASTIÃO NO MUNICÍPIO DE BATURITÉ

CANDEIA SÃO SEBASTIÃO - BATURITÉ/CE

ESPECIFICAÇÕES TÉCNICAS

[Handwritten mark]

[Handwritten mark]

[Handwritten mark]

PLANILHA ORÇAMENTARIA			
OBRA:	PAVIMENTAÇÃO EM PEDRA TOSCA DE DIVERSAS CORES DE CANDEIA SÃO SEBASTIÃO NO MUNICÍPIO DE BATURITÉ	DATA:	30/01/2022
LOCAL:	CANDEIA SÃO SEBASTIÃO - BATURITÉ/CE	BDI:	24,52%
CLIENTE:	PREFEITURA MUNICIPAL DE BATURITÉ	FORMA DE PAGAMENTO:	PROPRIA
UNIDADES:	1,0UND	COMPOSIÇÃO:	PROPRIA
VALOR POR UNIDADE:	R\$ 244.813,62		



ESPECIFICAÇÕES TÉCNICAS

1 SERVIÇOS PRELIMINARES

1.1 C4541 - PLACA PADRÃO DE OBRA, TIPO BANNER (M2)

A placa indicativa da obra deverá ser executada respeitando rigorosamente as referências cromáticas, as dimensões e os tipos de letras e logotipos do modelo apresentado pelo Órgão Público Contratante. -- A placa deverá tipo banner, armada com sarrafos de madeira de 5cm x 2,5 cm e pontalões de 3" x 3". Para fins de recebimento, a unidade de medição é o metro quadrado (m2)

2 PAVIMENTAÇÃO EM PEDRA TOSCA S/REJUNTAMENTO

2.1 C3233 - REGULARIZAÇÃO DO SUB-LEITO M2

A regularização será realizada com o auxílio de uma moto niveladora, o processo compreende em usar o material escavado do local mais alto e esse mesmo material servirá para o aterro nos locais mais baixos, deixando assim a base pronta para receber a pavimentação.

2.2 C4583 - MEIO FIO CONJUGADO C/ SARJETA, EXTRUSADO COM CONCRETO FCK 20 MPa (M)

O meio fio de concreto à ser executado na será moldado "in loco" com o auxílio de extrusora. A resistência do concreto utilizado no meio fio deverá ser de no mínimo 20MPa. As dimensões do meio fio deverão ser de 15x20cm (base=15cm e altura=20cm). Os meios fios executados devem ficar perfeitamente alinhados e nivelados. Deverá ser executada uma junta de dilatação a cada metro. Após a execução do meio fio será realizada a pintura por meio da caiação. Para a caiação será utilizado cal virgem comum para argamassas (NBR 6453). Os trechos onde deverão ser executados os meios fios serão indicados pelo setor de engenharia a quantidade estimada pode variar para mais ou menos de acordo com a necessidade da administração. Eventuais discordâncias, dúvidas e alterações a respeito da execução, devem ser repassadas ao setor técnico do município que emitirá parecer.

Aracelis Claudiney de Sousa Barbosa
Engenheira Civil
CREA-CE Nº 352407

PLANILHA ORÇAMENTARIA			
OBRA:	PAVIMENTAÇÃO EM PEDRA TOSCA DE DIVERSAS RUAS DO CANDEIA SÃO SEBASTIÃO NO MUNICÍPIO DE BATURITÉ	DATA:	09/01/2023 BDI: 24,52%
LOCAL:	CANDEIA SÃO SEBASTIÃO - BATURITÉ/CE	PROFITE	VERSÃO
CLIENTE:	PREFEITURA MUNICIPAL DE BATURITÉ	SEMPRA	027 142041 DESIGNAÇÃO
UNIDADES:	1.0UND	Composição:	PROPRIA
VALOR POR UNIDADE:	RS 244.813,02		



2.3 C2896 - PAVIMENTAÇÃO EM PEDRA TOSCA S/ REJUNTAMENTO (AGREGADO ADQUIRIDO) (M2)

Será executada com pedras irregulares de granito de boa qualidade, sem vestígio de decomposição ou alteração, com dimensões variando entre 10 a 15 cm, que deverão ser cravadas justapostas em um colchão de areia de marrom e pedra na proporção 1:1 estabilizada granulometricamente, de tal maneira a não deixar juntas superiores a 1,5cm. A espessura mínima do colchão deverá ser de 15 cm de tal forma que a camada final colchão de areia + pedra tosca compactada, fique com 20 cm. Não será permitido o assentamento de pedras de modo a se comportarem como lajes. As pedras fortemente compactadas mecanicamente com compactador tipo sapo até a superfície ficar firme e terminada de acordo com a declividade, o alinhamento e a seção transversa de projeto.

3 LIMPEZA DA OBRA

3.1 C3447 - LIMPEZA DE PISO EM ÁREA URBANIZADA (M2)

Os serviços de limpeza geral satisfarão aos seguintes requisitos: Será removido todo o entulho do terreno, sendo cuidadosamente limpos e varridos os acessos. Todas as pavimentações deverão ser abundante e cuidadosamente lavadas, de modo a não serem danificadas outras partes da obra por estes serviços de limpeza. Todas as manchas e sa picos de tintas serão cuidadosamente removidos. O Construtor obriga-se a restaurar todas as superfícies que porventura venham a danificar-se por ocasião da limpeza.

Antonio Claudiney de Souza Barbosa
 Engenheiro Civil
 CREA/CE Nº 352407

+ [Handwritten marks]



OBRA: PAVIMENTAÇÃO EM PEDRA TOSCA DE DIVERSAS RUAS DO CANDEIA SÃO SEBASTIÃO NO MUNICÍPIO DE BATURITÉ

CANDEIA SÃO SEBASTIÃO - BATURITÉ/CE

PROJETOS

Handwritten marks and signatures at the bottom of the page.

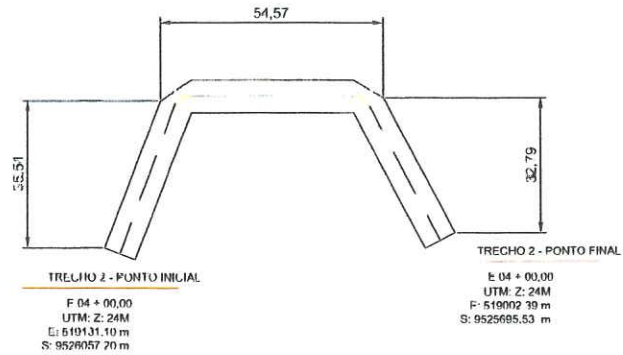

EXPOSIÇÃO DO CALÇAMENTO

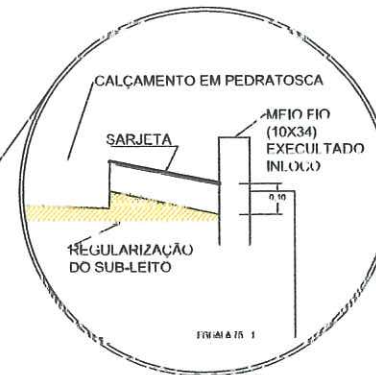
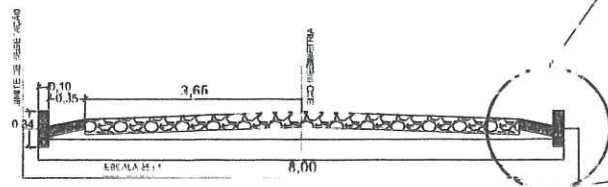

Antônio Claudiney de Sousa Barbosa
Engenheiro Civil
CREA/CE Nº 352407

QUADRO DE ÁRIAS

QUADRO DE ESTAQUEAMENTO E ÁRIAS

ESTACAS	ADICIONAL (m)	LARGURA (m)	COMPRIMENTO (m)	ÁREA DE INTERVENÇÃO (m ²)	ÁREA DE PAVIMENTO (m ²)	QUANT. DE MEIO FIO	SARGETA (m)
6	0,00	8,00	122,66	1.228,6	982,88	244	0,70



PREFEITURA MUNICIPAL DE BATURITÉ

Praça da Matriz, S/N, Palácio Entre Rios, Centro, Baturité / CE | CEP 62.760-000

CLIENTE: PREFEITURA MUNICIPAL DE BATURITÉ	DATA: 27/01/2023
ENDERÇO DA OBRA: CANDEIA SÃO SEBASTIÃO - BATURITÉ - CFARÁ	PRANCHA: 02/02
ASSUNTO: PAVIMENTAÇÃO EM PEDRA TOSCA DE DIVERSAS RUAS DO CANTILIA SEBASTIÃO	DESENHISTA: CLAUDINEY S.
RESPONSÁVEL TÉCNICO: ANTONIO CLAUDINEY DE SOUSA BARBOSA - CREA/CE 352407	ESC.: 1:100





ANEXO I - PROJETO BÁSICO

OBJETO: PAVIMENTAÇÃO EM PEDRA TOSCA DE DIVERSAS RUAS NO CANDEIA SÃO SEBASTIÃO NO MUNICÍPIO DE BATURITÉ/CE, CONFORME PROJETO BÁSICO.

Baturité/CE, 13 de março de 2023.

CAMILA LOPES DE CASTRO
Suplente

NYLMARA GLEICE MOREIRA DE
OLIVEIRA
Presidente da CPL

DAVIS JALES LEITE
Membro da CPL



(PAPEL TIMBRADO DA PROPONENTE)

ANEXO II – MODELO DE APRESENTAÇÃO DE CARTA-PROPOSTA

Local e data

À
Prefeitura Municipal de Baturité
Comissão Permanente de Licitação
Baturité/CE.

REF.: TOMADA DE PREÇOS Nº 1204.01/2022

Prezados(as) Senhores(as),

Apresentamos a V. Sas., nossa proposta para o objeto do Edital de **TOMADA DE PREÇOS Nº 1303.01/2023**, cujo objeto é a **PAVIMENTAÇÃO EM PEDRA TOSCA DE DIVERSAS RUAS NO CANDEIA SÃO SEBASTIÃO NO MUNICÍPIO DE BATURITÉ/CE, CONFORME PROJETO BÁSICO**, pelo preço global de R\$ _____ (_____), com prazo de execução de _____

Caso nos seja adjudicado o objeto da presente licitação, nos comprometemos a assinar o contrato no prazo determinado no documento de convocação, indicando para esse fim o(a) Sr(a). _____, portador(a) da carteira de Identidade nº. _____ e CPF nº _____, como representante legal desta empresa.

Informamos que o prazo de validade da nossa proposta é de **60 (sessenta) dias** corridos, a contar da data da abertura da licitação.

Finalizando, declaramos que assumimos inteira responsabilidade pela execução dos serviços objeto deste Edital e que serão executados conforme exigência editalícia e contratual, e que serão iniciados dentro do prazo de até 10 (dez) dias consecutivos, contados a partir da data de recebimento da Ordem de Serviço.

Atenciosamente,

Carimbo da Empresa e assinatura do(a) representante.



ANEXO III - MODELO DE PLANILHA DE PREÇOS

TOMADA DE PREÇOS Nº 1303.01/2023

OBJETO: PAVIMENTAÇÃO EM PEDRA TOSCA DE DIVERSAS RUAS NO CANDEIA SÃO SEBASTIÃO NO MUNICÍPIO DE BATURITÉ/CE, CONFORME PROJETO BÁSICO.

01. PLANILHA ORÇAMENTÁRIA:

DESCRIÇÃO:

ITEM	ESPECIFICAÇÃO	QTDE	UNID	VALOR	
				UNITÁRIO	TOTAL
VALOR GLOBAL					

02. CRONOGRAMA FÍSICO FINANCEIRO:

ITEM	DESCRIÇÃO	P. TOTAL	%	MÊS 1		MÊS 2		MÊS 3	
				%	R\$	%	RS	%	%
...									
	TOTAL PARCIAL								
	TOTAL ACUMULADO								

_____ - CE, ___ de _____ de _____.

FIRMA PROPONENTE / CNPJ

REPRESENTANTE LEGAL / CPF



ANEXO IV – MINUTA DO CONTRATO

CONTRATO Nº _____

TERMO DE CONTRATO QUE ENTRE SI FAZEM A PREFEITURA MUNICIPAL DE BATURITÉ, ATRAVÉS DA SECRETARIA DO DESENVOLVIMENTO URBANO E INFRAESTRUTURA, COM A EMPRESA _____, PARA O FIM QUE A SEGUIR SE DECLARA:

A PREFEITURA MUNICIPAL DE BATURITÉ/CE, pessoa jurídica de direito público interno, situada na Praça da Matriz, S/N, Palácio Entre Rios, Centro, BATURITÉ/CE – CEP: 62.760.000, inscrita no CNPJ sob o nº 07.387.343/0001-08, através da Secretaria da _____, neste ato representado(a) por seu(sua) Ordenador(a) de Despesas, Sr. _____, doravante denominada de **CONTRATANTE** e, do outro lado, a empresa, _____ com endereço à _____ em _____, Estado do _____, inscrito no CNPJ sob o nº _____, representada por _____, portador (a) do CPF nº _____, ao fim assinado (a), doravante denominada de **CONTRATADA**, de acordo com o Edital de **Tomada de Preços nº 1204.01/2022, Processo nº 1204.01/2022**, em conformidade com o que preceitua a Lei Federal nº 8.666/93 e suas alterações posteriores, sujeitando-se os contratantes às suas normas e às cláusulas e condições a seguir ajustadas:

CLAÚSULA PRIMEIRA - DA FUNDAMENTAÇÃO LEGAL

1.1- Fundamenta-se este contrato na **Tomada de Preços nº 1303.01/2023**, na Lei nº 8.666/93 e suas alterações posteriores e na proposta de preços da CONTRATADA.

CLAÚSULA SEGUNDA – DO OBJETO

2.1- O presente contrato tem por objeto **PAVIMENTAÇÃO EM PEDRA TOSCA DE DIVERSAS RUAS NO CANDEIA SÃO SEBASTIÃO NO MUNICÍPIO DE BATURITÉ/CE, CONFORME PROJETO BÁSICO**, conforme especificações na proposta de preços da CONTRATADA, parte integrante deste processo.

CLAÚSULA TERCEIRA - DO VALOR E DA DURAÇÃO DO CONTRATO

3.1- A CONTRATANTE pagará à CONTRATADA, pela execução do objeto deste contrato o valor global de **R\$ _____ (_____)**.

3.2- O contrato terá um prazo de vigência a partir da data da assinatura por 180 (cento e oitenta) dias, podendo ser prorrogado nos casos e formas previstos na Lei nº 8.666, de 21 de junho de 1993 e alterações posteriores.



CLÁUSULA QUARTA - DAS CONDIÇÕES DE PAGAMENTO

4.1- A fatura relativa aos serviços mensalmente prestados deverá ser apresentada à Secretaria do Desenvolvimento Urbano e Infraestrutura, até o 10º (décimo) dia útil do mês subsequente à realização dos serviços, para fins de conferência e atestação da execução dos serviços.

4.2- A fatura constará dos serviços efetivamente prestados no período de cada mês civil, de acordo com o quantitativo efetivamente realizado no mês, cujo valor será apurado através de medição;

4.3- Caso a medição seja aprovada pela Secretaria do Desenvolvimento Urbano e Infraestrutura, o pagamento será efetuado até o 30º (trigésimo) dia após o protocolo da fatura pelo(a) CONTRATADO(A), junto ao setor competente da Prefeitura Municipal de Baturité.

CLÁUSULA QUINTA - DO REAJUSTAMENTO DE PREÇO E DO REGIME DE EXECUÇÃO

5.1- Os preços são fixos e irajustáveis pelo período de 12 (doze) meses da apresentação da proposta. Caso o prazo exceda a 12 (doze) meses os preços contratuais poderão ser reajustados com base no índice IGP-M da Fundação Getúlio Vargas;

5.2- O Regime de execução será indireto em empreitada por preço global.

CLÁUSULA SEXTA - DA FONTE DE RECURSOS

6.1- As despesas decorrentes da contratação correrão por conta da dotação orçamentária nº 1101-15.451.1502.1.011, elemento de despesa nº 4.4.90.51.00, sendo os recursos oriundos da Fonte nº 150000000.

CLÁUSULA SÉTIMA - DAS ALTERAÇÕES CONTRATUAIS

7.1- A CONTRATADA fica obrigada a aceitar, nas mesmas condições contratuais, acréscimos ou supressões no quantitativo do objeto contratado, até o limite de 25% (vinte e cinco por cento) do valor inicial atualizado do Contrato, conforme o disposto no § 1º, art. 65, da Lei nº 8.666/93 e suas alterações posteriores.

CLÁUSULA OITAVA - DOS PRAZOS

8.1- Os serviços objeto desta licitação deverão ser executados e concluídos no período de 90 (noventa) dias, contados a partir do recebimento da ordem de serviço, podendo ser prorrogado nos termos da Lei 8.666/93 e suas alterações.

8.2- Os pedidos de prorrogação deverão ser acompanhados de um relatório circunstanciado e do novo cronograma físico-financeiro adaptado às novas condições propostas. Esses pedidos serão analisados e julgados pela fiscalização da Secretaria do Desenvolvimento Urbano e Infraestrutura da Prefeitura Municipal de Baturité.



8.3- Os pedidos de prorrogação de prazos serão dirigidos à Secretaria do Desenvolvimento Urbano e Infraestrutura, até 10 (dez) dias antes da data do término do prazo contratual.

8.4- Os atrasos ocasionados por motivo de força maior ou caso fortuito, desde que notificados no prazo de 48 (quarenta e oito) horas e aceitos pela Secretaria do Desenvolvimento Urbano e Infraestrutura da Prefeitura Municipal de Baturité, não serão considerados como inadimplemento contratual.

CLÁUSULA NONA - DAS OBRIGAÇÕES DA CONTRATANTE

9.1- A Contratante se obriga a proporcionar à Contratada todas as condições necessárias ao pleno cumprimento das obrigações decorrentes do Termo Contratual, consoante estabelece a Lei nº 8.666/93 e suas alterações posteriores;

9.2- Fiscalizar e acompanhar a execução do objeto contratual;

9.3- Comunicar à Contratada toda e qualquer ocorrência relacionada com a execução do objeto contratual, diligenciando nos casos que exigem providências corretivas;

9.4- Providenciar os pagamentos à Contratada à vista das Notas Fiscais/Faturas devidamente atestadas pelo Setor Competente.

CLÁUSULA DÉCIMA - DAS OBRIGAÇÕES DA CONTRATADA

10.1- Executar o objeto do Contrato de conformidade com as condições e prazos estabelecidos nesta Tomada de Preços, no Termo Contratual e na proposta vencedora do certame;

10.2- Manter durante toda a execução do objeto contratual, em compatibilidade com as obrigações assumidas, todas as condições de habilitação e qualificação exigidas na Lei de Licitações;

10.3- Utilizar profissionais devidamente habilitados;

10.4 - Substituir os profissionais nos casos de impedimentos fortuitos, de maneira que não se prejudiquem o bom andamento e a boa prestação dos serviços;

10.5- Facilitar a ação da fiscalização na inspeção dos serviços, prestando, prontamente, os esclarecimentos que forem solicitados pela CONTRATANTE;

10.6- Responder perante a Prefeitura Municipal de Baturité, mesmo no caso de ausência ou omissão da fiscalização, indenizando-a devidamente por quaisquer atos ou fatos lesivos aos seus interesses, que possam interferir na execução do contrato, quer sejam eles praticados por empregados, prepostos ou mandatários seus. A responsabilidade se estenderá a danos causados a terceiros, devendo a CONTRATADA adotar medidas preventivas contra esses danos, com fiel observância das normas emanadas das autoridades competentes e das disposições legais vigentes;

10.7- Responder, perante as leis vigentes, pelo sigilo dos documentos manuseados, sendo que a CONTRATADA não deverá, mesmo após o término do contrato, sem consentimento prévio, por escrito, da CONTRATANTE, fazer uso de quaisquer documentos ou informações especificadas no parágrafo anterior, a não ser para fins de execução do contrato;

10.8- Providenciar a imediata correção das deficiências e/ou irregularidades apontadas pela CONTRATANTE;



- 10.9- Pagar seus empregados no prazo previsto em lei, sendo também, de sua responsabilidade o pagamento de todos os tributos que, direta ou indiretamente, incidam sobre a prestação dos serviços contratados inclusive as contribuições previdenciárias fiscais e parafiscais, FGTS, PIS, emolumentos, seguros de acidentes de trabalho, etc, ficando excluída qualquer solidariedade da Prefeitura Municipal de Baturité por eventuais autuações administrativas e/ou judiciais uma vez que a inadimplência da CONTRATADA, com referência às suas obrigações, não se transfere a Prefeitura Municipal de Baturité;
- 10.10- Disponibilizar, a qualquer tempo, toda documentação referente ao pagamento dos tributos, seguros, encargos sociais, trabalhistas e previdenciários relacionados com o objeto do CONTRATO;
- 10.11- Responder, pecuniariamente, por todos os danos e/ou prejuízos que forem causados à União, Estado, Município ou terceiros, decorrentes da prestação dos serviços;
- 10.12- Respeitar as normas de segurança e medicina do trabalho, previstas na Consolidação das Leis do Trabalho e legislação pertinente;
- 10.13- Responsabilizar-se pela adoção das medidas necessárias à proteção ambiental e às precauções para evitar a ocorrência de danos ao meio ambiente e a terceiros, observando o disposto na legislação federal, estadual e municipal em vigor, inclusive a Lei nº 9.605, publicada no D.O.U. de 13/02/93;
- 10.14- Responsabilizar-se perante os órgãos e representantes do Poder Público e terceiros por eventuais danos ao meio ambiente causados por ação ou omissão sua, de seus empregados, prepostos ou contratados;
- 10.15- A CONTRATADA deverá colocar na obra como residente um Engenheiro Civil com experiência comprovada em execução de serviços semelhantes aos licitados;
- 10.16- A CONTRATADA estará obrigada ainda a satisfazer aos requisitos e atender a todas as exigências e condições a seguir estabelecidas:
- b) Prestar os serviços de acordo com o edital e seus anexos, projetos e as Normas da ABNT.
 - b) Atender às normas da Associação Brasileira de Normas Técnicas (ABNT) e demais normas internacionais pertinentes ao objeto contratado;
 - c) Responsabilizar-se pela conformidade, adequação, desempenho e qualidade dos serviços e bens, bem como de cada material, matéria-prima ou componente individualmente considerado, mesmo que não sejam de sua fabricação, garantindo seu perfeito desempenho;
 - d) Apresentar, caso a CONTRATADA seja obrigada pela legislação pertinente, antes da 1ª medição, cronograma e descrição da implantação das medidas preventivas definidas no Programa de Condições e Meio Ambiente de Trabalho na Indústria da Construção – PCMAT, no Programa de Controle Médico de Saúde Ocupacional – PCMSO e seus respectivos responsáveis, sob pena de retardar o processo de pagamento;
 - e) Registrar o Contrato decorrente desta licitação no CREA, na forma da Lei, e apresentar o comprovante de “Anotação de Responsabilidade Técnica” correspondente antes da apresentação da primeira fatura, perante a Prefeitura Municipal de Baturité, sob pena de retardar o processo de pagamento;
 - f) Fornecer toda e qualquer documentação, cálculo estrutural, projetos, etc., produzidos durante a execução do objeto do Contrato, de forma convencional e em meio magnético (CD Rom).



CLÁUSULA DÉCIMA-PRIMEIRA - DAS SANÇÕES ADMINISTRATIVAS

11.1- Pela inexecução total ou parcial das obrigações assumidas, garantidas a prévia defesa, a Administração poderá aplicar à CONTRATADA, as seguintes sanções:

a) Advertência.

b) Multas de:

b.1) 10% (dez por cento) sobre o valor contratado, em caso de recusa da licitante VENCEDORA em assinar o contrato dentro do prazo de 05 (cinco) dias úteis, contados da data da notificação feita pela CONTRATANTE.

b.2) 0,3% (três décimos por cento) sobre o valor da parcela não cumprida do Contrato, por dia de atraso na entrega do objeto contratual, até o limite de 30 (trinta) dias;

b.3) 2% (dois por cento) cumulativos sobre o valor da parcela não cumprida do Contrato e rescisão do pacto, a critério da Secretaria do Desenvolvimento Urbano e Infraestrutura de Baturité/CE, em caso de atraso superior a 30 (trinta) dias na entrega dos produtos.

b.4) Os valores das multas referidos nestas cláusulas serão descontados "ex-offício" da CONTRATADA, mediante subtração a ser efetuada em qualquer fatura de crédito em seu favor que mantenha junto à Secretaria do Desenvolvimento Urbano e Infraestrutura de Baturité/CE, independente de notificação ou interposição judicial ou extrajudicial;

c) Suspensão temporária do direito de participar de licitação e impedimento de contratar com a Administração, pelo prazo de até 02 (dois) anos;

d) Declaração de inidoneidade para licitar ou contratar com a Administração Pública, enquanto perdurarem os motivos determinantes da punição ou até que a CONTRATANTE promova sua reabilitação.

CLÁUSULA DÉCIMA-SEGUNDA - DAS RESCISÕES CONTRATUAIS

12.1- A rescisão contratual poderá ser:

12.2- Determinada por ato unilateral e escrito da CONTRATANTE, nos casos enumerados nos incisos I a XII do art. 78 da Lei Federal nº 8.666/93;

12.3- Amigável, por acordo entre as partes, mediante autorização escrita e fundamentada da autoridade competente, recusada a termo no processo licitatório, desde que haja conveniência da Administração;

12.4- Em caso de rescisão prevista nos incisos XII e XVII do art. 78 da Lei nº 8.666/93, sem que haja culpa do CONTRATADO, será este ressarcida dos prejuízos regulamentares comprovados, quando os houver sofrido;

12.5- A rescisão contratual de que trata o inciso I do art. 78 acarreta as consequências previstas no art. 80, incisos I a IV, ambos da Lei nº 8.666/93.

CLÁUSULA DÉCIMA-TERCEIRA - DA FISCALIZAÇÃO

13.1- A execução contratual será acompanhada e fiscalizada pela SECRETARIA DO DESENVOLVIMENTO URBANO E INFRAESTRUTURA, através de servidor especialmente designado para este fim pela CONTRATANTE, de acordo com o estabelecido no art. 67, da Lei Federal nº 8.666/1993.

CLÁUSULA DÉCIMA-QUARTA - DOS RECURSOS ADMINISTRATIVOS



14.1- Os recursos cabíveis serão processados de acordo com o que estabelece o art. 109 da Lei nº 8666/93 e suas alterações.

14.2- Os recursos deverão ser interpostos mediante petição devidamente arrazoada e subscrita pelo representante legal da recorrente, dirigida à Comissão de Licitação da Prefeitura Municipal de Baturité.

14.3- Os recursos serão protocolados na Secretaria do Desenvolvimento Urbano e Infraestrutura de Baturité/CE, e encaminhados à Comissão de Licitação.

CLAÚSULA DÉCIMA-QUINTA - DO FORO

15.1- Fica eleito o foro da Comarca de Baturité, Estado do Ceará, para dirimir toda e qualquer controvérsia oriunda do presente, que não possa ser resolvida pela via administrativa, renunciando-se, desde já, a qualquer outro, por mais privilegiado que seja.

E, por estarem acertados, as partes firmam o presente instrumento contratual em 02 (duas) vias para que possa produzir os efeitos legais.

Baturité/CE, ____ de _____ de 2023.

CONTRATANTE

CONTRATADA

TESTEMUNHAS:

01.

02.

Nome:

CPF/MF:

Nome:

CPF/MF:



ANEXO V

MODELO DE DECLARAÇÕES

a) sob as penas da lei, para todos os fins de direito a que se possa prestar, especialmente para fins de prova em processo licitatório da Tomada de Preços N.º **1204.01/2022**, junto ao Município de Baturité, Estado do Ceará, que, em cumprimento ao estabelecido na Lei nº 9.854, de 27/10/1999, publicada no DOU de 28/10/1999, e ao inciso XXXIII, do artigo 70, da Constituição Federal, não emprega menores de 18 (dezoito) anos em trabalho noturno, perigoso ou insalubre, nem emprega menores de 16 (dezesesseis) anos em trabalho algum, salvo na condição de aprendiz, a partir de 14 (quatorze) anos.

b) sob as penas da lei, para todos os fins de direito a que se possa prestar, especialmente para fins de prova em processo licitatório da Tomada de Preços N.º **1204.01/2022**, junto ao Município de Baturité, Estado do Ceará, que inexistente qualquer fato superveniente impeditivo de nossa habilitação para participar no presente certame licitatório, bem assim que ficamos ciente da obrigatoriedade de declarar ocorrências posteriores, nos termos do art. 32, §2º, da Lei nº 8.666/93. Pelo que, por ser a expressão da verdade, firma a presente, sob as penas da Lei.

_____ - __, ___ de _____ de 2023.

Carimbo e assinatura do representante legal da empresa.



ANEXO VI

**MODELO DE DECLARAÇÃO PARA MICRO EMPRESA
E EMPRESA DE PEQUENO PORTE**

(Nome/Razão Social), inscrita no CNPJ nº _____, por intermédio de seu representante legal, o(a) Sr(a) _____, portado(a) da Carteira de Identidade nº _____ e CPF nº _____, DECLARA, sob as sanções administrativas cabíveis e sob as penas da lei, ser microempresa ou empresa de pequeno porte nos termos da legislação vigente, não possuindo nenhum dos impedimentos previstos no §4º do artigo 3º da Lei Complementar nº 123/06.

_____ - __, ___ de _____ de 2023.

(Representante Legal)